

steinau

Garagentore

Das Komplett-Programm aller Bauarten in Stahl und Holz







Qualität ist immer die beste Wahl

An Ihrem Garagentor wollen
Sie lange Freude haben.
Da muss alles stimmen:

Die Qualität, die schöne Optik,
die dauerhafte Funktion,
der solide Einbruchschutz,
der hohe Bedienkomfort.

In puncto Sicherheit können Sie sich
auf Steinau Garagentore immer verlassen.
Ob mit Antrieb oder handbetätigt.
Alles ist geprüft und zertifiziert.

Diese Anforderungen erfüllen Steinau
Garagentore in hohem Maße. Sie erfreuen
sich deshalb seit Jahrzehnten großer
Wertschätzung.

Da man ein Garagentor nicht jeden Tag
kauft, lohnt es sich zu informieren.
Vieles zeigt Ihnen bereits dieser Prospekt.
Natürlich beantwortet Ihr Steinau Fach-
händler gerne Ihre Fragen.

Unterschiedliche bauliche Gegebenheiten, wie die Platzverhältnisse vor und in der Garage, sowie individuelle architektonische Vorstellungen sind entscheidend für die Wahl Ihres Tores.

Steinau bietet deshalb ein Komplett-Programm aller gängigen Garagentore an.



Passend für Ihr repräsentatives Zuhause: Ein Sectionaltor von Steinau.

Sectionaltore

Das moderne Garagentor in vielfältiger Sicken- oder Kassettenoptik und mit attraktiven Holzfüllungen.

06

Seiten-Sectionaltore

Das spezielle seitlich öffnende Garagentor mit individuell einstellbarer Öffnung bietet besonderen Komfort.

24

Rolltore

Dieses doppelwandige Aluminiumtor mit serienmäßigem Antrieb kann für fast alle Bausituationen eingesetzt werden.

30

Deckenlauftore

Die Alternative zum Sectional- und Rolltor mit schmalen Profilen im Jalousiedesign. Ideal für Renovierungen.

34

Rundlauftore

Das Rundlauftor läuft seitwärts und kann beliebig weit geöffnet werden. Es besticht durch hervorragende Optik und Funktion.

38

Schwingtore

Der seit Jahrzehnten bewährte und beliebte Klassiker mit über 20 Tormotiven in Stahl und Holz.

42

Wasserschutzttore

Die Lösung zum Schutz Ihrer Garage bei Starkregen und Hochwasser.

50

06 | Sectionaltore

Sectionaltore sind konstruktiv sehr vorteilhaft: Sie öffnen senkrecht und liegen platzsparend unter der Decke. Dadurch bieten sie maximalen Platz vor und in der Garage.

Wenn Sectionaltore hinter der Öffnung eingebaut werden, ist die volle Durchfahrtsbreite nutzbar. Außerdem sind Steinau-Sectionaltore durch hochwertige Dichtungen rundum optimal abgedichtet.





Premiumqualität

Sectionaltore sind durch hervorragende konstruktive Merkmale und eine erstklassige Optik Garagentore der Spitzenklasse. Die Sicken- und Kassettentore erzielen ein sehr harmonisches Gesamtbild durch exakt gleiche Abstände und unsichtbare Lamellenübergänge, die längst nicht jeder bietet. In technischer Hinsicht bietet das Sectionaltor alles was ein modernes Garagentor ausmacht: Bedienkomfort und sichere Dauerfunktion.

Steinau Sectionaltore sind nach den hohen Sicherheitsanforderungen der Europa-Norm 13241-1 geprüft und zertifiziert. Weil die Qualität der Sectionaltore immer wieder bestätigt wird, gewähren wir eine Langzeitgarantie von 10 Jahren.

Antriebskomfort

Ohne auszusteigen in die beleuchtete Garage fahren – gönnen Sie sich diesen Komfort! Steinau Antriebe und Tore sind optimal aufeinander abstimmt, verriegeln einbruchhemmend und bieten Sicherheit auf dem neuesten Stand der Technik.

Serienausstattung

- Verwindungsstabile Seitenzargen aus verzinktem, beschichtetem Material
- Kunststoff-Zargenfüße als Rostschutz
- Torblatt einwandig oder doppelwandig-wärmegeklämt aus verzinktem Material mit beidseitiger, hochwertiger Polyester-Grundbeschichtung oder aus Massivholz
- Torblatt aus gleichmäßig hohen Torgliedern
- Sicherheits-Laufschienen
- Patentierte, einstellbare Laufrollen
- Dauerelastische, witterungsbeständige Dichtungen seitlich, an Sturz und Boden
- Mitteldichtungen zwischen den Torgliedern bei doppelwandigen Toren
- Serienmäßig ohne Schloss und Griff
- Größenbereich:
Breite bis 6000 mm, Höhe bis 3000 mm

Sicherheitsausstattung

- Absturzsicherung durch Zugfeder- oder Torsionsfeder-Technik
- Finger-Klemmschutz außen und innen, an den Scharnieren sowie an den Seitenzargen
- Einbruchschutz durch selbsttätig einrastende Schnäpperverriegelung
- Abschaltautomatik zur sicheren Hinderniserkennung

Zusatzausstattungen

- Torantrieb inkl. Handsender mit Garagen-Innenbeleuchtung und patentierter Aufschiebesicherung durch automatische Torverriegelung
- Bedienelemente wie Drucktaster, Schlüsseltaster, Codetaster, Innentaster u.v.m.
- Akku-Antrieb mit Solar-Modul
- Außengriff in Kunststoff, Aluguss, Edelstahl
- Verglasungen für Sicken- und Kassettentore
- Notentriegelungs-Schloss*
- Notentriegelungs-Griff mit Schloss und Bowdenzug*

* für Garagen ohne zweiten Zugang

Sectionaltore



01



Ein- oder doppelwandig: Wählen Sie die beste Isolation für Ihr Tor

Einwandige Tore können Sie in Ihre einfache, freistehende Garage einbauen, wenn Sie keine zusätzliche Wärmedämmung wünschen.

Doppelwandige Tore mit 42 mm starken Lamellen bieten sich an für Wohnhäuser mit angebaute oder integrierter Garage.

Doppelwandige Tore mit 67 mm starken Lamellen bieten besten Wärmeschutz für Wohnhäuser mit integrierter Garage, z.B. für Passiv- und KfW-Effizienzhäuser. Dieses Energiespartor überzeugt durch thermisch getrennte, 67 mm dicke Lamellen. Zusätzlich tragen die doppelten Dichtungen zwischen den Lamellenübergängen und am Boden zur hervorragenden Wärmedämmung bei.

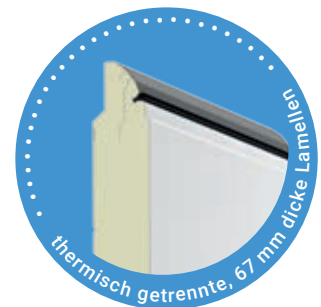

U-Wert des eingebauten Energiespartores

0,91
W/(m²·K)

Torgröße 5000 × 2125 mm

Sectionaltore



01



02



03



04

01] Sectionaltor, L-Sicke, Silkgrain, Anthrazitgrau RAL 7016

02] Sectionaltore, S-Sicke, Terrabraun RAL 8028, mit passender Nebentür

03] Sectionaltor, L-Sicke, Dekor-Oberfläche Decograin Titan Metallic CH 703



04] Sectionaltor, L-Sicke
mit Design-Elementen, Motiv 462
Silkgrain, Verkehrsweiß RAL 9016

Setzen Sie harmonische Akzente
durch gleiches Design bei Haustür
und Garagentor. Steinau bietet zu
vielen Sectionaltor-Motiven passende
Qualitäts-Haustüren.

Sectionaltore, Stahl

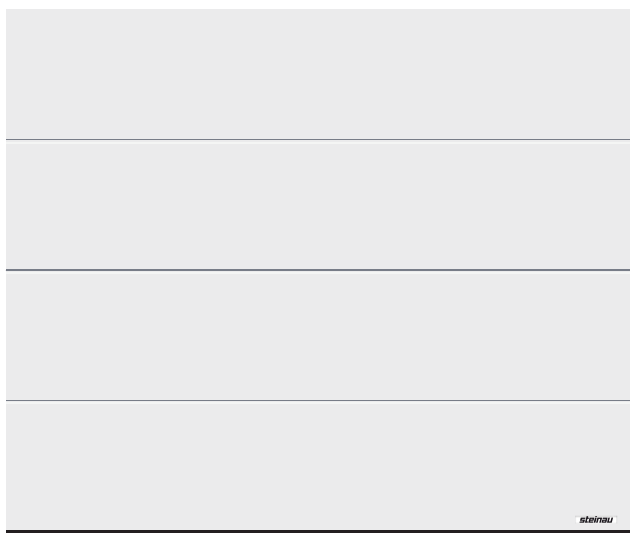

L-Sicke

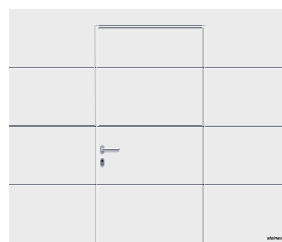

L-Sicke mit Schlupftür



M-Sicke

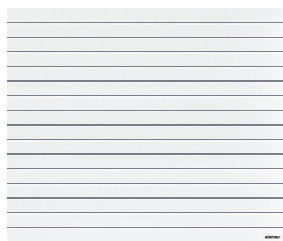

S-Sicke

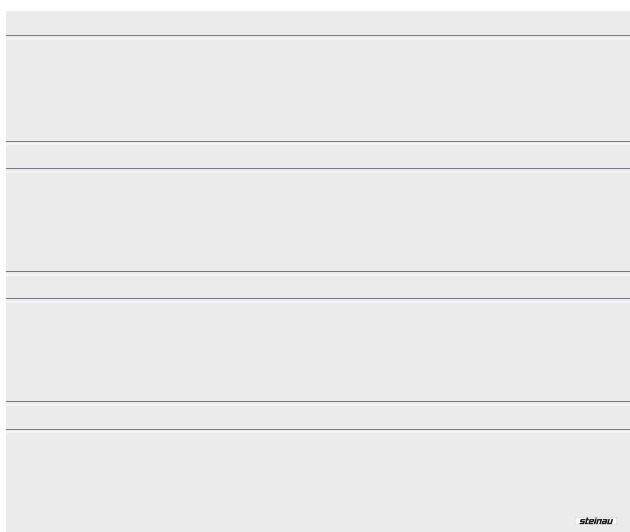

D-Sicke

Einwandige Sicken (EWS P) sind die Lösung für freistehende Garagen, die keine zusätzliche Wärmedämmung brauchen.

Doppelwandige Sicken (Tortyp DWS P/ DWS P Thermo) bieten die bestmögliche Isolation. Die 42 mm / 67 mm starken Lamellen sorgen für beste Stabilität und angenehme Laufruhe.

Sectionaltore, Stahl

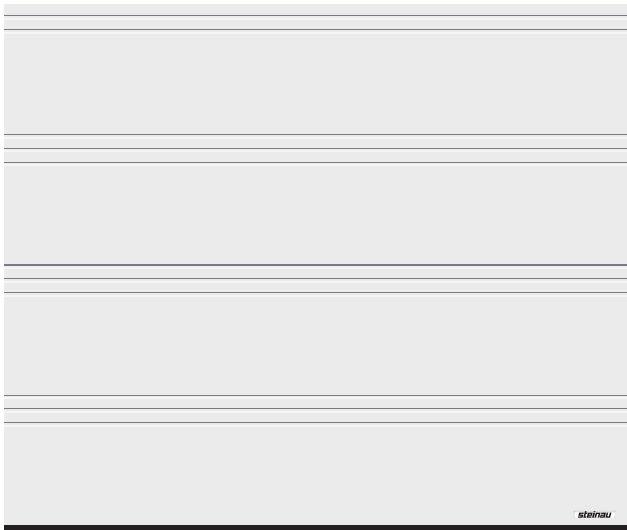

T-Sicke



Nebentür



Kassette



Standard



Rechteck



Rauten



Sunrise

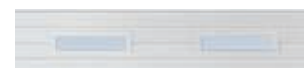

S-Sicke, Verglasung Typ D



mit Aluminium-Rahmen

Alle Tore auch mit ansichtsgleicher Nebentür.

Weitere Informationen über Nebentüren und den vielen Verglasungsmöglichkeiten erhalten Sie bei Ihrem Steinau Fachhändler. Er berät Sie gern.

Mit einer Schlupftür im Tor kommen Sie schnell an alles was in Ihrer Garage steht. Die sehr niedrige Schwelle erleichtert zudem das Überfahren mit Rädern.



Der Aluminium-Türrahmen ist serienmäßig im Naturton eloxiert und optional auch in allen RAL-Farben lieferbar.

Das obere Torglied ist durchgehend, auch im Türbereich, mit einer Sturzdichtung versehen. Schlupftürtore sind bis zu einer Torbreite von 5 m erhältlich.



Sectionaltore mit Schlupftür

Der bequeme Zugang zur Garage



Optionale Mehrfachverriegelung

Die Schlupftür wird über die gesamte Türhöhe mit jeweils einem Bolzen und einem Hakenriegel pro Lamelle arretiert. Der Vorteil: Bessere Stabilität und eine erhöhte Einbruchhemmung.



Stabile Tür-Arretierung

Dadurch wird ein Absacken und Verziehen des Türflügels verhindert.



Verdeckt liegende Bänder

Für eine gleichmäßige Türansicht erhalten Sie die Schlupftür serienmäßig mit verdeckt liegenden Bändern.

Schlupftüren ohne Stolperschwelle sind nur für das Sectionaltor DWS P lieferbar. Bei den Schlupftüren mit Decograin Oberfläche erhalten Sie den Rahmen auf Wunsch auch in einer dem Dekor angepassten Farblackierung. Der Rahmen ist in allen RAL-Farben, auch abweichend zur Torfarbe, lieferbar.

Nebeneinander liegende Kassetentore mit und ohne Schlupftür in gleicher Torbreite sind unter Umständen in der Kassetenaufteilung nicht ansichtsgleich.

Handbetätigte Tore mit Schlupftür haben keinen Außen-Torgriff. Sie werden von innen verriegelt

Sectionaltore, Stahl mit Design-Elementen



454



461

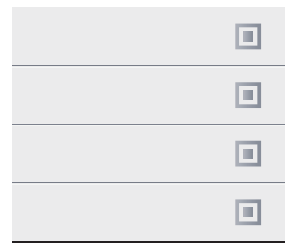

452



450



456



457

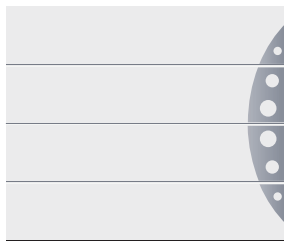

458



469



471

Dazu die passende Haustür
Ansichtsgleichheit von Tor und Haustür

Alle Tore auch mit ansichtsgleicher Nebentür.

Setzen Sie harmonische Akzente durch gleiches Design bei Haustür und Garagentor. Steinau bietet zu vielen Sectionaltor-Motiven passende Qualitäts-Haustüren.

Sectionaltore, Stahl mit Design-Elementen, Aluminium-Rahmentor mit Füllungsvarianten

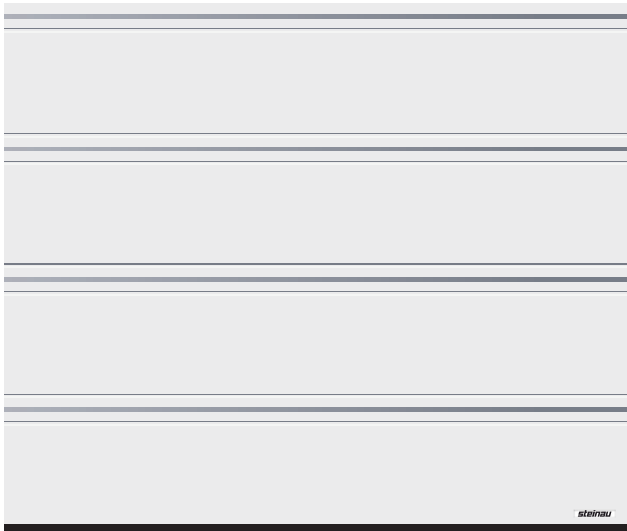

T-Sicke, Inlay Edelstahl



T-Sicke, Inlay Holz

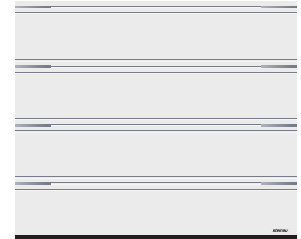

T-Sicke, Teil-Inlay Edelstahl



T-Sicke, Inlay grün



T-Sicke, Teil-Inlay rot

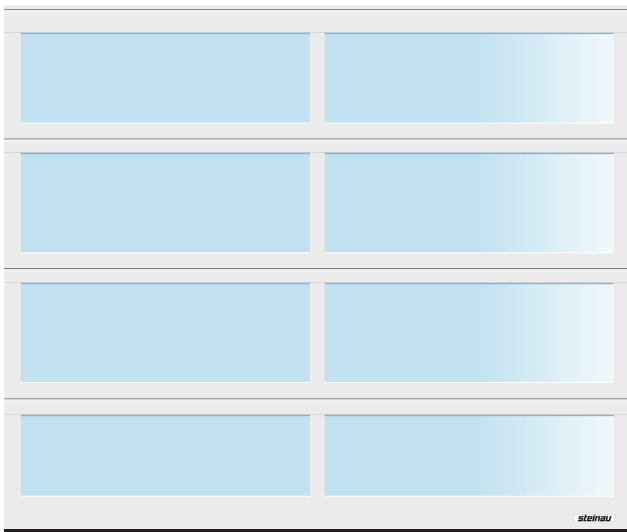

DWS P Alu, Aluminium-Rahmentor, Beispiel mit Verglasung

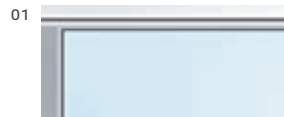

01

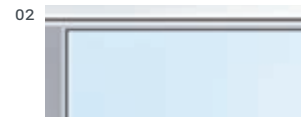

02



03



04



05



06



07



08

Die Füllungsvarianten des DWS P Alu

- 01 Polycarbonat-/Kunststoff-Doppelscheibe, klar
- 02 Kunststoff-Doppelscheibe, Kristallstruktur
- 03 Stegdoppelplatte
- 04 Kunststoff-Doppelscheibe,
grau getönt, weiß getönt (opal), braun getönt
- 05 Lochblech aus Edelstahl
- 06 Streckgitter aus Edelstahl
- 07 Wellengitter
- 08 Schweißgitter

Sectionaltore, Massivholz



L-Sicke

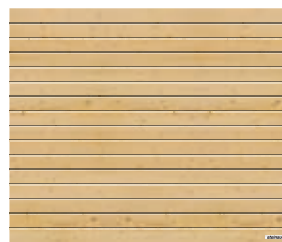

S-Sicke



M-Sicke



401

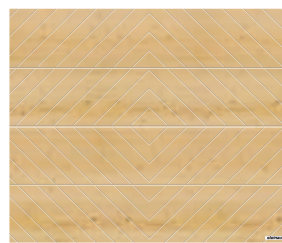

402

Holz braucht Schutz.
Werksseitig ist das Holz bereits 2-fach
imprägniert und so gegen Schädlinge und
Blaufäule geschützt. Gegen UV-Strahlen
muss es zum Werterhalt mit einer Holz-
schutzlasur weiterbehandelt werden.

Alle Tore auch mit
ansichtsgleicher Nebentür.

Sectionaltore, Massivholz



V-Kassette

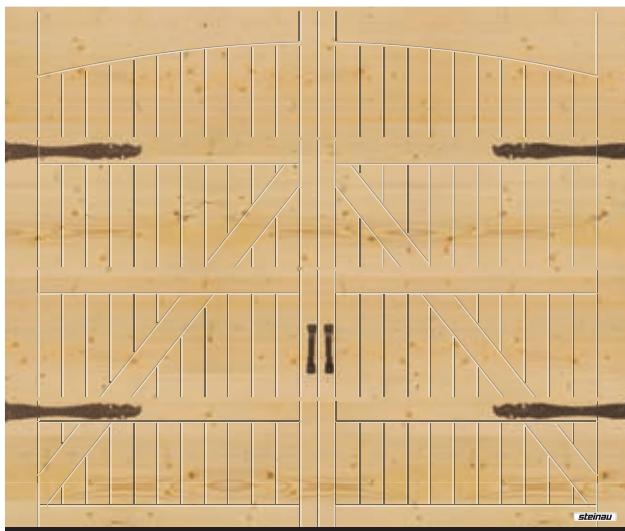
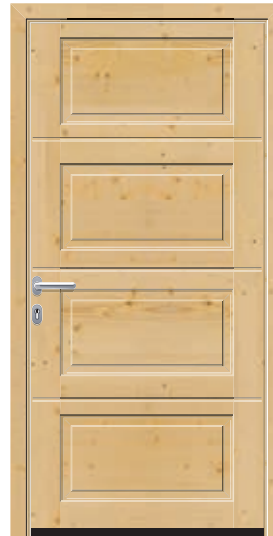

405, mit optionalen Flügelbeschlägen

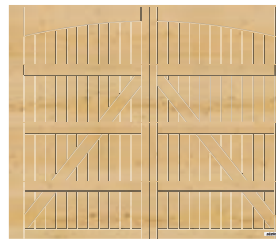

405



404

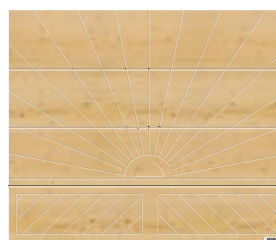

403

Sectionaltore mit Massivholz-Füllung liefert Ihnen Steinau mit sortierten Hölzern in handwerklich erstklassiger Verarbeitung

Und wenn Holz die Optik Ihres Hauses bestimmt, unterstützen Steinau Design-Holz-tore das Bild Ihres Hauses auf eindrucksvolle Weise.

Sectionaltor Modernisierung

Standardmontage

Das Sectionaltor kann hinter der Öffnung eingebaut werden. Die Leibung gewährleistet eine stabile Montage. Dadurch kann die Zarge hinter der Öffnung direkt mit der Wand verschraubt werden.

Im Idealfall bietet die vorhandene Garage min. 100 mm Freiraum im Sturzbereich (min. 115 mm bei Toren mit Antrieb) und 90 mm im Seitenanschlag.

Steinau Sectionaltore werden mit allen erforderlichen Montagematerialien für diese Einbausituation ausgeliefert.



Standardmontage

Spezialanker zur seitlichen Zargenbefestigung

Mit dem optionalen, universell anwendbaren Spezialanker kann die Zarge des Sectionaltores an der Seitenwand der Garage befestigt werden. Wandunebenheiten können leicht ausgeglichen werden und die Leibung bleibt unversehrt.



Montage bis 35 mm Wandabstand



Montage bei schräger und unebener Seitenwand

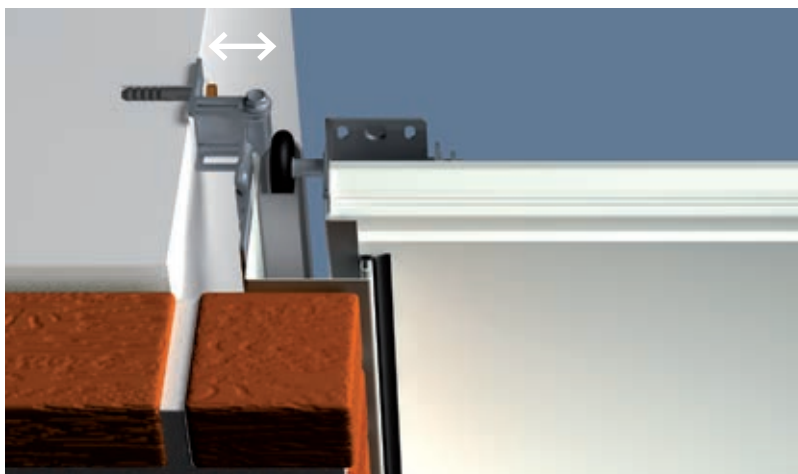

Montage bei nichttragenden Fassaden (Klinker oder Wärmedämmung) mit mind. 90 mm bzw. max. 125 mm Seitenanschlag

Sturzausgleichsblenden für die Standardmontage hinter der Öffnung mit geringem Sturz

Die serienmäßige Sturzausgleichsblende wird für alle Torausführungen in der gleichen Oberfläche und Farbe bzw. Dekor des Tores geliefert und kann so auch sichtbar in der Öffnung montiert werden.

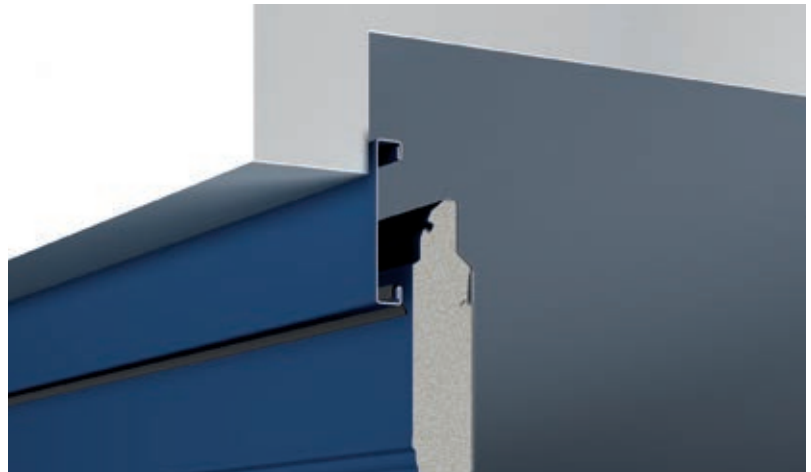

Sturzausgleichsblende für Standardmontage

Doppelwandige Lamellenblende für die Montage in der Öffnung mit größerem Spalt zur Decke

Eine ansichtsgleiche, doppelwandige Lamellenblende überdeckt den Spalt zwischen Decke und Sturzausgleichsblende. Sie ist für alle Oberflächen und Farben bzw. Dekore erhältlich.

Nach technischer Prüfung sind auch Verglasungen möglich. Diese Blende kann optional auch als Aluminium-Lichtband geliefert werden.



Doppelwandige Lamellenblende

Flächenbündige Sturzausgleichsblende

Bei doppelwandigen Toren ist die Sturzausgleichsblende die eleganteste Lösung für einen unsichtbaren Übergang von Blende zum Torblatt.

Bei geschlossenem Tor schließt das obere Torglied flächenbündig an die Blende an. Sie ist für alle Tormotive, in allen Oberflächen und Farben bzw. Dekoren lieferbar (Kassette auf Anfrage).



Flächenbündige Sturzausgleichsblende bei geschlossenem Tor ...



... bei geöffnetem Tor ...

Sectionaltor Modernisierung

Zargenverkleidung im Farbton des Tores

Seitenzargen werden bei Steinau serienmäßig in Woodgrain weiß geliefert. Mit einer Zargenverkleidung in der gleichen Oberfläche und Farbe bzw. Dekor der Torlamellen erhalten Sie auch bei Sectionaltoren mit Sandgrain-, Silkgrain- oder Decograin Oberfläche eine harmonische Toransicht.

Zwei verschiedene Breiten ermöglichen die Abdeckung der Seitenzarge für diverse Einbausituationen.



55 mm breite Zargenverkleidung, Montage hinter der Öffnung, Seitenanschlag < 90 mm



90 mm breite Zargenverkleidung, Montage in der Öffnung, wandbündig

Blendrahmenset für Sturz und Seite

Für die Montage in der Öffnung kann ein Tor in einer günstigen Norm- oder Modernisierungsgröße montiert werden. Der verbleibende Spalt zwischen Seitenwand und Torzarge (max. 35 mm) wird mit Hilfe des Blendrahmensets abgedeckt.

Dieses Set besteht aus Blenden in der Oberfläche und Farbe bzw. Dekor der Torlamellen, Endkappen und Befestigungsmaterial.

Die Sturzausgleichsblende wird serienmäßig in der Oberfläche und Farbe bzw. Dekor des Tores geliefert. Mit der Zargenverkleidung in der Oberfläche und Farbe bzw. Dekor der Torlamelle wird zusätzlich die Seitenzarge abgedeckt.

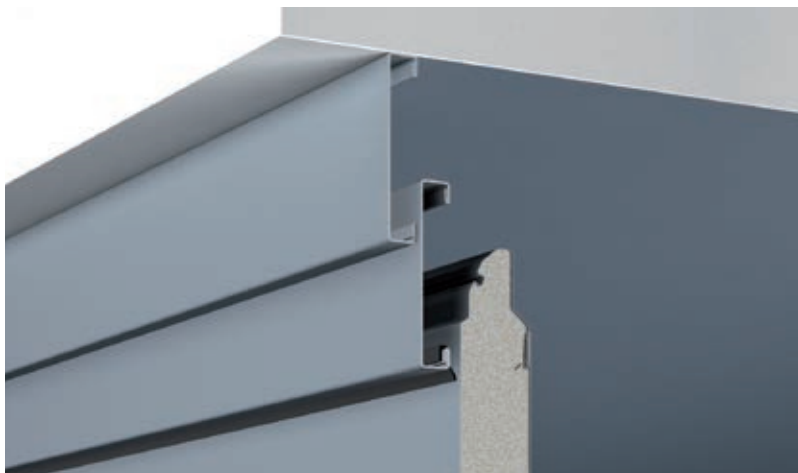

Blendrahmenset für den Sturzbereich



Blendrahmenset zur seitlichen Abdeckung

Renovierungsblenden-Set zur sauberen Abdeckung von ausgebrochenen Mauerkanten

Unschöne Spalten im Sturz und Leibungsbereich lassen sich mit der optionalen Renovierungsblende leicht überdecken. Maurer- und Beiputzarbeiten können somit entfallen.

Das Set mit 3 Blenden (je 3 m lang) erhalten Sie ansichtsgleich zum Tor in allen Oberflächen und Farben bzw. Dekoren.



Renovierungsblenden-Set überdeckt beim Austausch entstandene Spalten

Set Tieferläufer

Beim Ausbau eines alten Schwingtores und Einbau eines neuen Sectionaltores muss oft die Anschlagschiene aufwendig entfernt oder der Boden begradigt werden. Mit dem Set Tieferläufer entfallen diese Arbeiten, da das Sectionaltor vor der Anschlagschiene geführt wird.

Das Set besteht aus einem Ausgleichsprofil und speziellen Torbeschlägen. Bei Verwendung des Sets muss die Zarge um 25 mm gekürzt werden. Diese kann entweder in dem gewünschten Maß bestellt werden oder bauseitig gekürzt werden.



Set Tieferläufer

24 | Seiten-Sectionaltore

Das Seiten-Sectionaltor bietet den positiven Effekt der beliebig einstellbaren Öffnungsbreite. Das Tor wird einfach zur Seite geschoben und je nach Bedarf unterschiedlich weit geöffnet. Das ist leicht und ermöglicht auch Kindern zum Beispiel ihr Fahrrad aus der Garage zu holen.





Qualitätsmerkmale

42 mm dicke, PU-ausgeschäumte Sandwich-paneel gewährleisten hohe Stabilität, Schall- und Wärmedämmung. Die Torpaneele werden oben durch doppelte Laufschienen und in einer abgerundeten Bodenschiene sicher und präzise geführt. Witterungsbeständige, dauerelastische Dichtungen an den Seiten und am Sturz halten Sturm und Regen ab. Weitere Dichtungen zwischen den Lamellen und an der Unterkante bieten Gewähr für eine gute Dichtigkeit des Tores. Zwei Haken verbinden das Torblattende fest mit der Seitenzarge. Zusammen mit der oberen und unteren Torführung ist das Tor zuverlässig verriegelt.

Antriebskomfort

Ohne auszusteigen in die beleuchtete Garage fahren – gönnen Sie sich diesen Komfort! Steinau Antriebe und Tore sind optimal aufeinander abstimmt, verriegeln einbruchhemmend und bieten Sicherheit auf dem neuesten Stand der Technik.

Serienausstattung

- Torblatt aus 42 mm dicken, PU-ausgeschäumten Sandwich-Paneelen
- Material feuerverzinkt und beidseitig Polyester-grundbeschichtet oder folienbeschichtet
- Doppelte, abriebfeste Kunststoff-Laufrollen
- Aluminium-Schiene für obere Torführung
- Stabile Scharniere an den Laufrollen und zwischen den einzelnen Lamellen
- Abgerundete Aluminium-Bodenschiene, 25 mm hoch
- Dauerelastische Dichtungen seitlich, am Sturz, zwischen den Lamellen und an der Unterkante
- Verriegelungs-Haken
- Außengriff, Kunststoff beschichtet Weißaluminium, RAL 9006
- Größenbereich: Breite bis 6500 mm, Höhe bis 3000 mm

Sicherheitsausstattung

- Finger-Klemmschutz außen und innen, an den Scharnieren sowie an den Seitenzargen
- Einbruchschutz durch selbsttätig einrastende Schnäpperverriegelung
- Doppelte Abschaltautomatik zur sicheren Hinderniserkennung
- Aufschiebesicherung bei Automatiktoren

Zusatzausstattungen

- Torantrieb inkl. Handsender mit Garagen-Innenbeleuchtung
- Aufschiebesicherung, funktioniert auch bei Stromausfall
- Antriebs-Bedienelemente, mobil und stationär
- 3-fach Verriegelung an der Schließkante bei handbetätigten Toren
- Außengriffe in Metallguss in Verkehrsweiß, Braun oder Edelstahl gebürstet

Seiten-Sectionaltore



01

Der
einfachste
Zugang in die
Garage
Jede Öffnungsbreite ist möglich



02



03

02] Seiten-Sectionaltor,
Dekor-Oberfläche Decograin
Titan Metallic CH 703

03] Seiten-Sectionaltor
halb geöffnet

Öffnen Sie das Tor nur so weit auf wie Sie
möchten. Beim Seiten-Sectionaltor ist
jede beliebige Öffnungsbreite möglich.

Seiten-Sectionaltore, Stahl

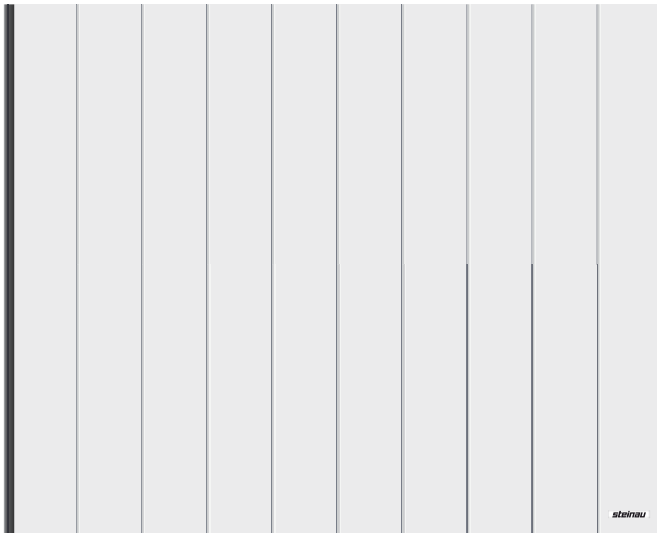

M-Sicke

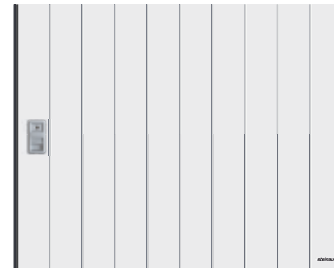

M-Sicke mit optionalem Griff



Vertikal ausgerichteter Torgriff bei Zwischenbreiten

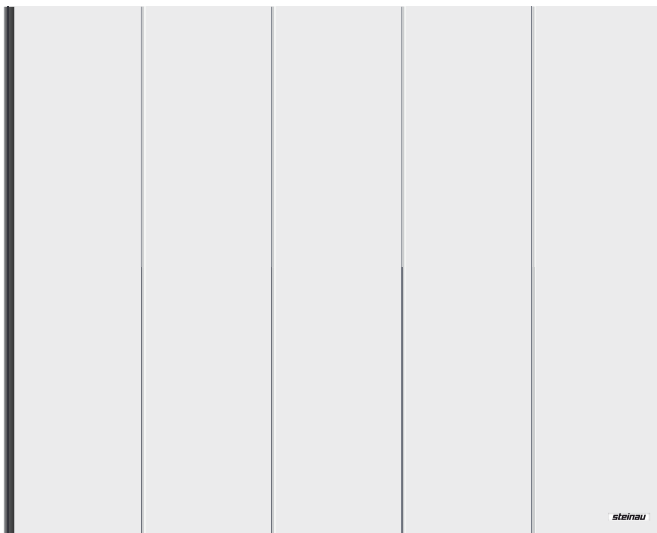

L-Sicke

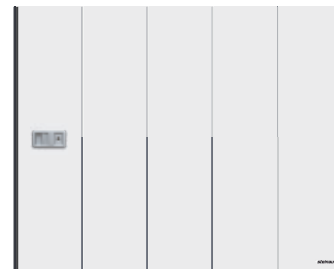

L-Sicke mit optionalem Griff



Standard Ausrichtung bei M- und L-Sicken

Alle Tormotive erhalten Sie mit 42 mm dicken, PU-ausgeschäumten Sandwichpaneelen, für hohe Stabilität, Schalldämmung und Wärmedämmung.

Drei Verglasungen für den oberen Torbereich erhalten Sie für alle Tore. Mit Kunststoff-Doppelscheibe klar oder Kristallstruktur.

Seiten-Sectionaltore, Stahl



L-Sicke 481

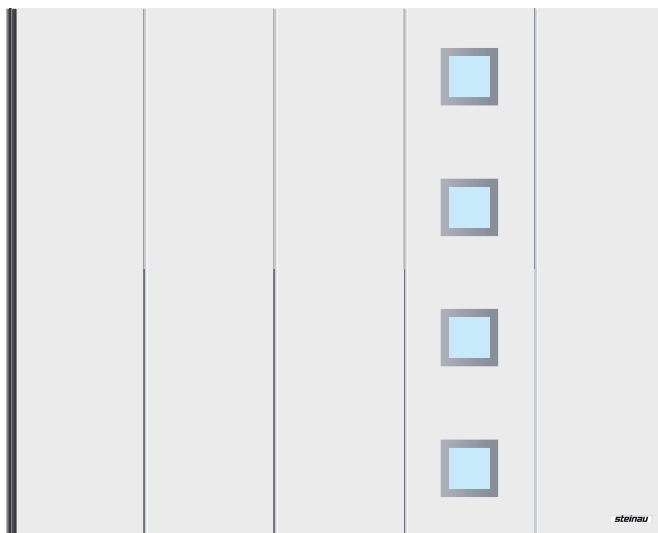
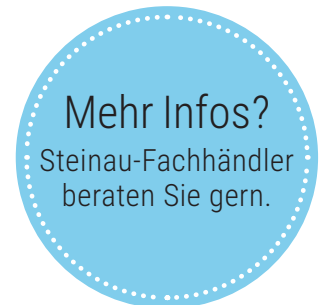

L-Sicke 461

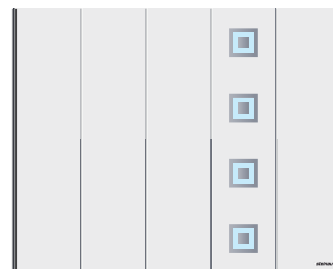

L-Sicke 462

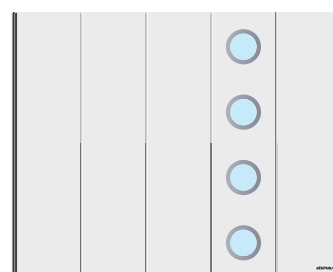

L-Sicke 469

Das Tormotiv L-Sicke liefern wir auch mit Design-Verglasungen bestehend aus Kunststoffscheiben mit Edstahl-Verglasungsrahmen.

30 | Rollltore

Das Rolltor mit schmalen, doppelwandigen Aluminium-Profilen, zeigt eine filigrane Rolladenoptik, die sehr gut zu Fensterrolläden passt. Die Rollltore öffnen senkrecht und bieten maximalen Platz vor und in der Garage. Auch die Garagendecke bleibt frei und kann als zusätzlicher Stauraum genutzt werden.

Steinau liefert das Rolltor als Automatiktür, Außenrolltor, Hand-Rolltor und mit ansichtsgleicher Nebentür.





Qualitätsmerkmale

Die doppelwandigen Aluminium-Profile des Behangs sind mit Polyurethan-Hartschaum gleichmäßig ausgeschäumt. Der Torbehang läuft sehr geräuscharm in den stabilen Führungsschienen auf die verkleidete Wickelwelle. Die Verkleidung schützt den Behang bei geöffnetem Tor vor Beschädigung und Verschmutzung. Antrieb und Steuerung sind platz sparend unmittelbar neben dem Tor montiert. Absturzsicherung, Einbruchhemmung und Abschaltautomatik gewährleisten hohe Betriebssicherheit und Bedienungskomfort.

Das komplette Torsystem ist nach den hohen Sicherheitsanforderungen der Europa-Norm 13241-1 geprüft und zertifiziert.

Das Rolltor kann sowohl vor, hinter als auch in der Öffnung montiert werden.

Antriebskomfort

Das Rolltor erhalten Sie als komfortable Automatik-Einheit mit einem bewährten Steinau Garagentor-Antrieb oder als handbetätigtes Rolltor. Antrieb und Tor sind optimal aufeinander abstimmt, verriegeln einbruchhemmend und bieten Sicherheit auf dem neuesten Stand der Technik.

Serienausstattung

- Torantrieb inkl. 4-Tasten-Handsender mit Empfänger, Garagenbeleuchtung und integriertem Sanft-Anlauf/Sanft-Stopp
- Führungsschienen aus verzinktem Material
- Torbehang aus doppelwandigen Alu-Profilen mit PU-Hartschaum ausgefüllt
- Außen- und Innenseite der Profile hochwertig beschichtet
- Größenbereich:
Breite bis 5000 mm, Höhe bis 3100 mm

Sicherheitsausstattung

- Verkleidete Wickelwelle
- Absturzsicherung
- Aufschiebesicherung
- Abschaltautomatik zur sicheren Hinderniserkennung
- Sturzmanker
- Notentriegelung (Zugseil)

Zusatzausstattungen

- Außen-Rolltor zum Einbau vor der Öffnung
- Hand-Rolltor mit manueller Verriegelung
- Ansichtsgleiche Nebentür, Bautiefe 60 mm
- Verglasung
- Lüftungsgitter
- Schräges Bodenprofil
- Sturz-Zusatzblende
- Außen-Notentriegelung
- Akustischer Alarmgeber
- Antriebs-Bedienelemente, mobil und stationär

Rolltore



01



02



03



04

01] Rolltor,
Anthrazitgrau RAL 7016

02] Rolltor,
Lichtgrau RAL 7035

03] Rolltor,
Cremeweiß RAL 9001



Mit der Möglichkeit das Rolltor auch vor der Öffnung anzubringen ist der Einbau auch bei widrigen Bedingungen, wie z.B. bei minimalem Sturz, möglich. Außen-Rolltore werden komplett mit Antrieb geliefert.

34 | Deckenlauftore

Das Deckenlauftor erhalten Sie ausschließlich als komfortable Automatik-Einheit mit einem bewährten Steinau Garagentor-Antrieb.

Es ist eine gute Alternative zu Sectional- und Rolltoren und schwenkt wie diese beim Öffnen nicht aus. Durch den sehr geringen Sturzan-schlag ist das Deckenlauftor besonders für die Renovierung geeignet.





Qualitätsmerkmale

Wesentliche Konstruktionsmerkmale des Deckenlauftores sind mit denen des Sectionaltores identisch: Senkrechtcs Öffnen, platzsparendes Abstellen unter der Garagendecke und voll nutzbare Durchfahrtsbreite.

Optisch ist es mit dem Rolltor vergleichbar, denn beide Torblätter bestehen aus filigranen Profilen, die mit den Fenster-Rollläden weitestgehend übereinstimmen.

Das Deckenlaufstor wird hinter der Öffnung angeschlagen und kann auch in die Öffnung gesetzt werden.

Steinau Deckenlaufstore sind nach den Sicherheitsanforderungen der Europa-Norm 13241-1 geprüft und zertifiziert.

Jedes Tor wird nach Maß gefertigt.

Antriebskomfort

Das Deckenlaufstor erhalten Sie ausschließlich als komfortable Automatik-Einheit mit einem bewährten Steinau Garagentor-Antrieb. Antrieb und Tor sind optimal aufeinander abgestimmt, verriegeln einbruchhemmend und bieten Sicherheit auf dem neuesten Stand der Technik.

Serienausstattung

- Torblatt aus doppelwandigen PU-ausgeschäumten Aluminiumprofilen, Profilhöhe 77 mm
- Aluminium-Führungsschienen
- Abriebfeste Laufrollen
- Unterer Torabschluss: Alu-Leiste mit Gummiprofil und Dichtlippe
- Bürsteneinlagen in den Laufschienen
- Bürstendichtung im Sturzbereich
- Antrieb E60 mit LED-Beleuchtung und 1-Tasten-Handsender HS1 S3
- Größenbereich:
Breite bis 3375 mm, Höhe bis 2875 mm

Sicherheitsausstattung

- Einbruchhemmende Hochschiebesicherung
- Automatische Hinderniserkennung
- Sanft-Anlauf und Sanft-Stopp

Zusatzausstattungen

- Antriebs-Bedienelemente:
Drucktaster, Schlüsseltaster, Codetaster, Fingerleser u.v.m.
- Sichtfenster aus doppelwandigem Polycarbonat
- Lüftungsgitter aus PVC
- Notentriegelung

Deckenlaufftore



01

01] Deckenlaufftor,
Lichtgrau RAL 7035



02

02] Deckenlaufftor,
Dekor-Oberfläche Decograin Golden Oak



Jedes Deckenlaufstor wird individuell
nach Maß für Sie gefertigt.
Ihr Steinau Fachhändler berät Sie gern.

38 | Rundlauftore

Steinau Rundlauftore verbinden den automatischen Bedienungskomfort mit dem entscheidenden Vorteil des Tür-im-Tor-systems (Teilöffnung ersetzt die Tür). Sie laufen leichtgängig, leise und sicher durch ihre kugelgelagerten Führungsrollen. Und die spezielle Bauart der Tore erlaubt einzigartige Rundungen auch mit kleinen Radien – und das in jeder Öffnungsbreite.

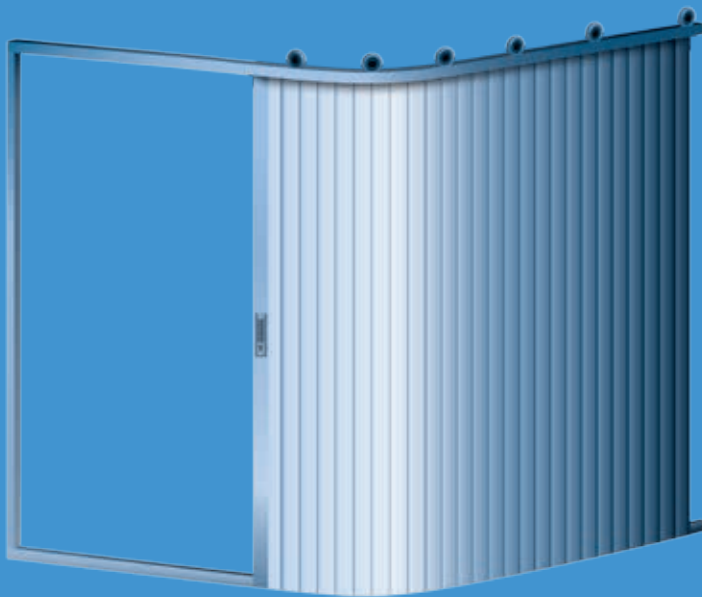



Qualitätsmerkmale

Die zertifizierte Konstruktion von Tor und Antrieb entspricht den hohen Sicherheitsanforderungen der Europa-Norm EN 13241-1. Das Torblatt aus schlanken Profilen besteht aus imprägnierten, präzise verarbeitetem Massivholz in mehreren Holzarten oder aus beschichtetem Aluminium. Es können sowohl stark nach innen als auch leicht nach außen gekrümmte Torblätter realisiert werden. Als doppelwandiges Thermoprofil / 20 mm oder Hohlprofil / 16 mm in verschiedenen Standardfarben oder Sonderfarben nach RAL erhältlich.

Tor mit Türfunktion

Durch das Schiebetorprinzip lässt sich das Rundlauftor in jeder gewünschten Breite öffnen. Das Tor ist durch kugelgelagerte Führungsrollen sehr leichtgängig, daher können selbst größere Breiten kinderleicht aufgeschoben werden.

Antriebskomfort

Auf Wunsch liefert Steinau einen Spezialantrieb, der optimal auf das Rundlauftor abgestimmt ist. Die Steuerung ermöglicht die Teilöffnung des Tores in jeder Position. Der Sanft-Anlauf/Sanft-Stopp in allen Torlagen sorgt für einen geräuscharmen Lauf.

Serienausstattung

- Stabile und präzise Schienenführung im Sturzbereich mit kugelgelagerten Tragerollen
- Bodenführung durch spezielle Führungsklötze mit kugelgelagerten Edelstahlrollen
- Eingelagerte Griffmuschel mit breitem Eingriff
- Sicherheitsschließstück und Zirkelriegelschloss mit Sicherheitszylinder
- Die einzelnen Torblattprofile sind mit dauerelastischem Federstahlband verbunden
- Größenbereich, Holztore: Breite beliebig, Höhe bis 4000 mm
- Größenbereich, Aluminium-Tore: Breite beliebig, Höhe bis 4000 mm

Sicherheitsausstattung

- Abschaltautomatik
- Aufschiebesicherung
- Vollautomatische Kraftregulierung
- Rückziehschutz

Zusatzausstattungen

- Blenden bei fehlendem Sturz- und Seitenanschlag
- Bei Ausstattung mit E-Antrieb: Handsender mit 3-4 Kanälen, Codetaster, Funk-Codetaster, Notentriegelungs-Schloss

Rundlaufftore



01



02



03

02] Rundlaufftor, Massivholz
Eiche

03] Rundlaufftor, Aluminium,
Anthrazitgrau RAL 9016

42 | Schwingtore

Schwingtore prägen seit über 50 Jahren das Bild der Garage. Langjähriges Know how und moderne Fertigungstechnik garantieren Qualität, Sicherheit und dauerhafte Funktion. Steinau Schwingtore erhalten Sie in vielen Varianten in Stahl und Holz und für hohen Bedienungskomfort selbstverständlich auch mit Antrieb.

Der Einbau ist leicht und auch bei Selbstmontage problemlos.

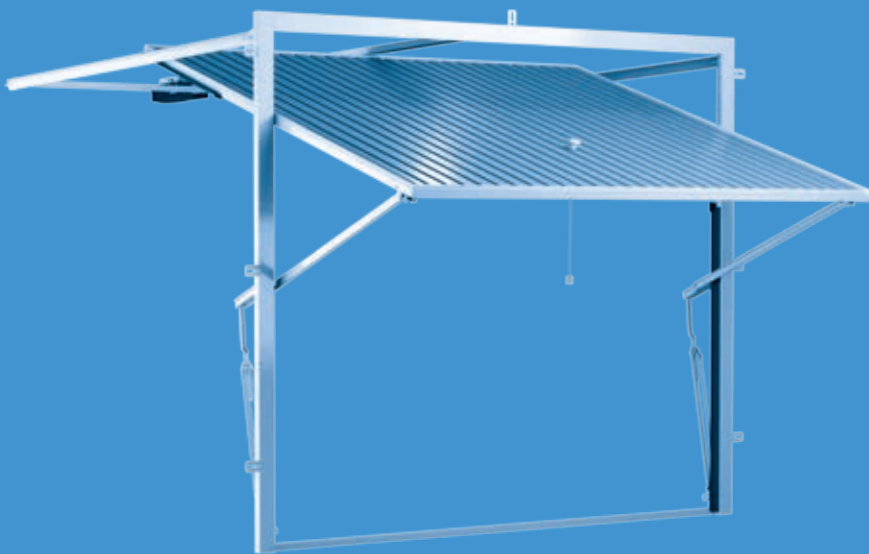



Qualitätsmerkmale

Eine verzinkte, 3-seitige Blockzarge ist die Basis der sehr stabilen Schwingtor-Konstruktion. Das Torblatt wird durch waagerechte Stahlstreben verstärkt. Der Einbau des Tores erfolgt vor, hinter oder in der Öffnung. Dabei ist nur ein geringer Platzbedarf seitlich und am Sturz erforderlich.

Als langjährig bewährtes Markenprodukt sind Steinau Schwingtore nach den hohen Sicherheitsanforderungen der Europa-Norm 13241-1 geprüft und zertifiziert. Weil die Qualität der Schwingtore immer wieder bestätigt wird, gewähren wir eine Langzeitgarantie von 10 Jahren.

Steinau Schwingtore erhalten Sie in vielen Normgrößen und in Maßanfertigung für Einzel- und Doppelgaragen bis 5000 mm Breite.

Antriebskomfort

Neben der komfortablen Bedienung des Tores zeichnen sich Steinau Torantriebe besonders durch ihre hohe Sicherheitsausstattung aus, wie z.B. die einbruchhemmende Torverriegelung.

Serienausstattung

- 4-Punkt-Aufhängung
- Präzise Schienenführung
- Abriebfeste Kunststoff-Laufrollen
- Untere Anschlagschiene
- Kunststoffgriff mit Profilzylinderschloss
- Größenbereich:
Breite bis 5000 mm, Höhe bis 2750 mm

Sicherheitsausstattung

- Mehrfach-Feder-Sicherheitssystem
- Sicherer Fingerklemmschutz
- Einbruchhemmende Torverriegelung
- Automatische Hinderniserkennung

Zusatzausstattungen

- Steinau Torantriebe für Netz- und Akku-Betrieb
- Individuelle Bedienelemente wie Handsender, Taster u.v.m.
- Solar-Modul für den stromunabhängigen Betrieb des Akkus
- formschöne Außengriffe in Aluguss oder Edelstahl

Schwingtore



01



02



03



04

01] Schwingtor Motiv 984,
Terrabraun RAL 8028

02] Schwingtor Motiv 902,
Lembraun RAL 8003,
mit passender Nebentür

03] Schwingtore, Motiv 902,
Verkehrsweiß RAL 9016

Praktische
Nebentüren

Der einfache Zugang zur Garage



Schwingtore, Stahl

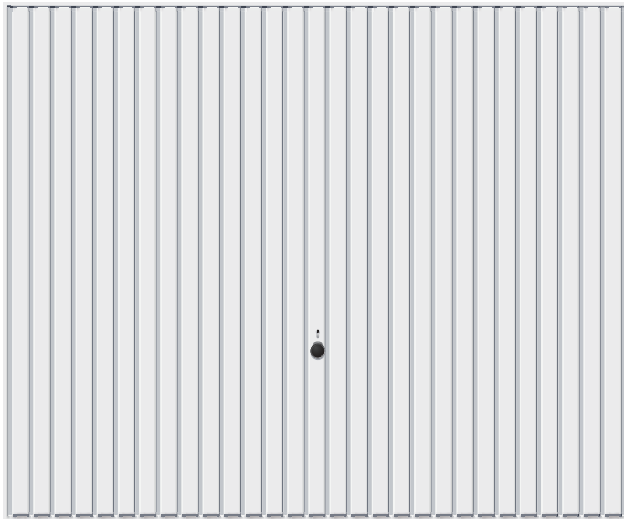

902 auf Wunsch auch mit Schlupftür



Nebentür

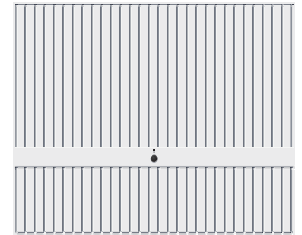

941

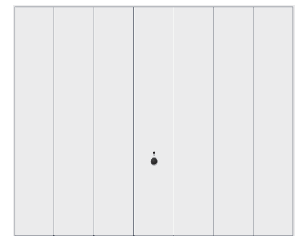

984



985



957



968

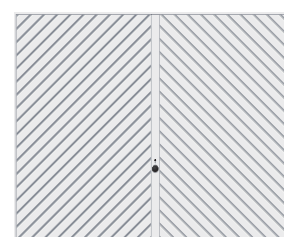

990

Steinau Stahl-Schwingtore sind optimal gegen Witterungseinflüsse und Korrosion geschützt. Die verzinkten Tor- und Türblätter sind bis in die Schnittkanten hinein hochwertig pulverbeschichtet.

Schwingtore, Stahl

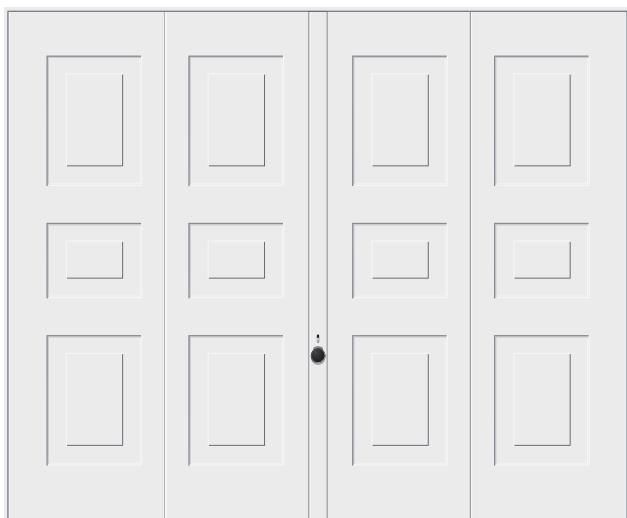

975



971

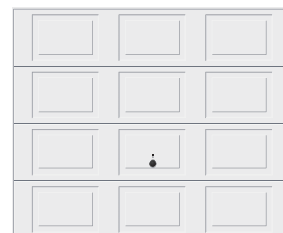

979

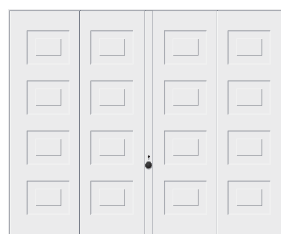

973



977

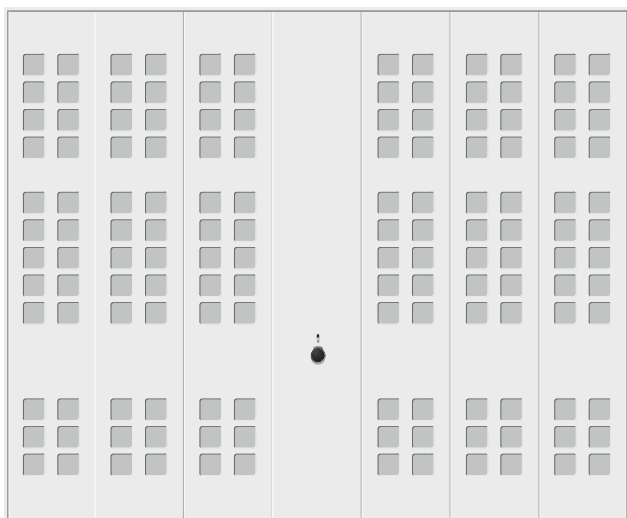

988 Stahl-Sicke, mit Lochung, 90 x 90 mm

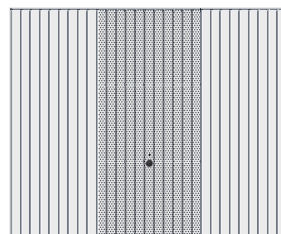

913

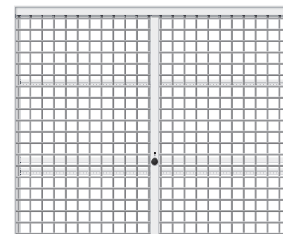

903

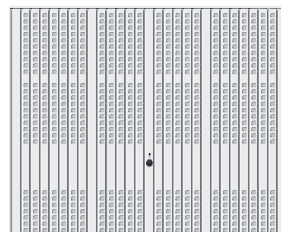

914



904

Lüftungsquerschnitte

für Sammelgaragentore

Motiv 913 ca. 20% der Torfläche

Motiv 914 ca. 30% der Torfläche

Motiv 988 ca. 25% der Torfläche

Motiv 903 ca. 85% der Torfläche

Motiv 904 ca. 85% der Torfläche

Weitere Motive für Doppel- und Sammelgaragentore auf Anfrage.

Alle Motive als Tortyp GST

bis zu 3000 mm Breite.

Auch als Tortyp GST-500 für Doppelgaragen

bis 5000 mm Breite.

Ansichtsgleiche Nebentür, auch 2-flügelig

(außer für Motiv 913, 914, 979).

Motive 902, 973 und 984 auch als

Tortyp GST FG für Fertigaragen.

Informationen über Oberflächen, Dekore und Farben finden Sie ab Seite 44.

Schwingtore, Massivholz

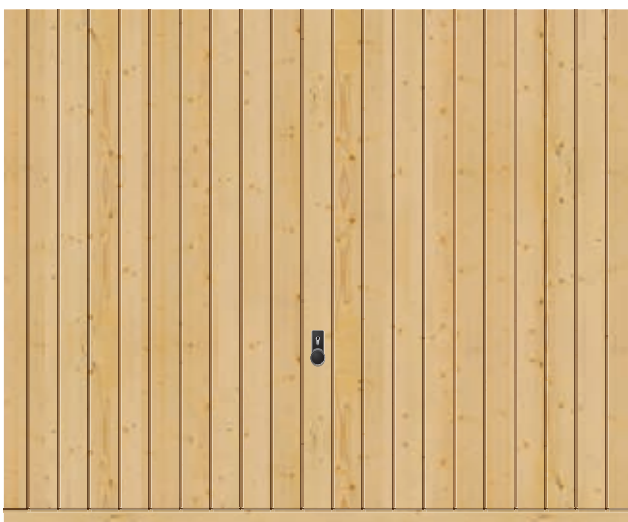

934



Nebentür

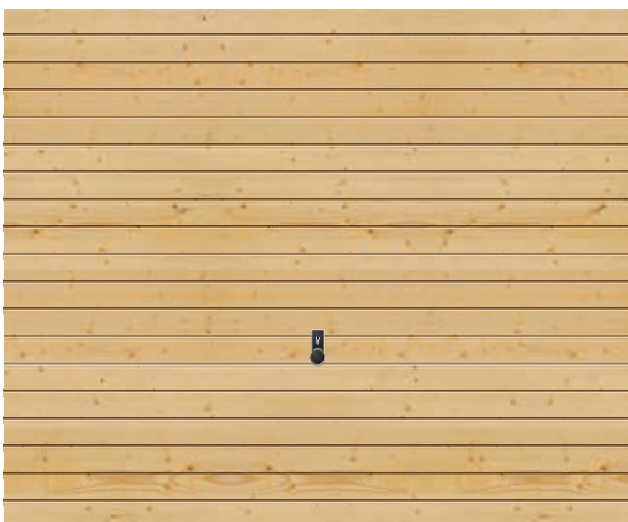

933



936 basic



937

Massivholz-Profilbretter im Softline-Design mit sanft abgerundeten Kanten. Die Füllungen müssen vom Bauherrn nur noch gegen UV-Strahlen weiterbehandelt werden. Alle Massivholzfüllungen liefern wir in den Holzarten Nordische Fichte und Hemlock.

Alle Motive ganzverkleidet, auf Wunsch auch ohne Rahmenverkleidung.

Alle Motive als Tortyp GST bis 3000 mm Breite. Motive 905 und 934 auch als Tortyp GST-500 für Doppelgaragen bis 5000 mm Breite.

Alle Motive mit ansichtsgleicher Nebentür. Motive 905 und 934 auch mit Schlupftür.

Schwingtore, Massivholz



927

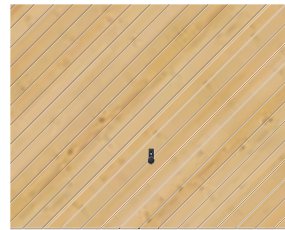

925



931

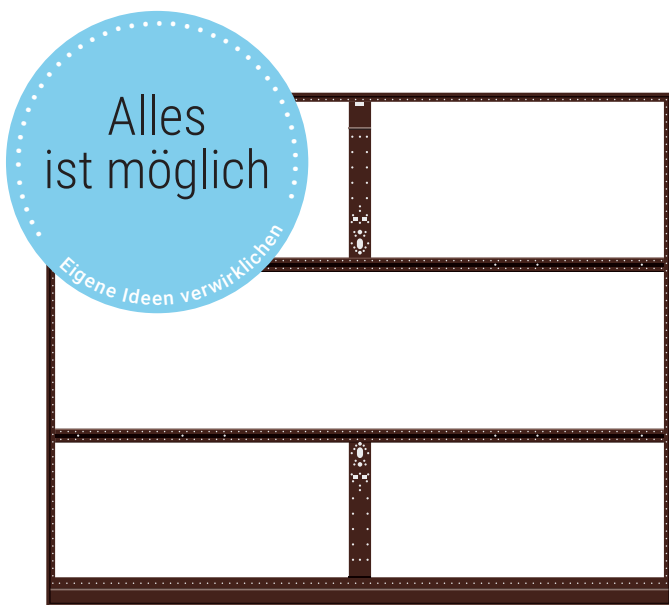

Alles
ist möglich

Eigene Ideen verwirklichen

905
für bauseitige Füllung

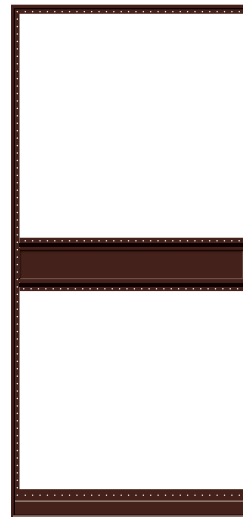

Nebentür
für bauseitige Füllung

Motiv 905: Wir liefern den stabilen Rahmen und Sie gestalten Ihr Tor selbst. Für den einfachen Einbau der Füllung sind Rahmen und Streben bereits alle 30 mm gelocht.

Wasserschutzttore



Machen Sie Ihr Garagentor zum Wasserschutztor

Millionen von Garagentor-Besitzern haben sehnsüchtig auf diese Erfindung gewartet: Das Tor, das nicht nur schließt, sondern auch hochwasserbeständig* ist. Mit den Steinau Wasserschutztoren können Sie Ihr Gebäude ab sofort vor Starkregen und Hochwasser schützen – und das mit nur einem Tag Einbauzeit.

Die hochwasserbeständige* Weiterentwicklung des bewährten Garagenschwingtores

Mit dem Schutzsystem für Tore und Türen können Sie Ihr Gebäude endlich dauerhaft vor Starkregen oder Hochwasser schützen. Denn das zertifizierte Dichtungssystem macht aus dem seit Jahrzehnten bewährten Garagenschwingtor ein hochwasserbeständiges* Wasserschutztor. Natürlich können Sie Ihr Wasserschutztor in unterschiedlichen Materialien und Farben gestalten lassen, so dass Sie ästhetisch keine Kompromisse eingehen müssen.

Die Vorteile des Steinau Wasserschutztores

- Tor geschlossen = 99,9% des Hochwassers bleibt außerhalb Ihrer Garage
- Schutz bis zu 1,53 m Wasserhöhe bei einer Garagentorhöhe von 2,5 m (gemäß IFT-Richtlinie)
- Die wirtschaftlich optimale Lösung im Vergleich zu klassischen Hochwasserschutzprodukten
- Zertifiziert durch den Europaverband Hochwasserschutz
- Individuell – optisch wie baulich
- Morgens geliefert – abends eingebaut: Unkomplizierter Einbau aus einer Hand
- Zusätzlich hoher Einbruchsschutz!

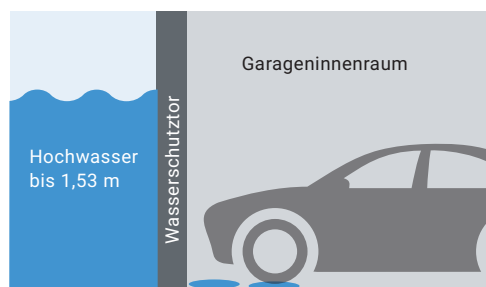

Das Wasserschutztor hält Starkregen oder Hochwasser bis zu einer Höhe von 1,53 m ab.

* Was bedeutet «hochwasserbeständig» konkret? Bei Hochwasser drücken innerhalb kürzester Zeit über 6.000 Liter Wasser gegen Ihre Garage. «Hochwasserbeständig» (lt. iFT-Richtlinie) bedeutet, dass im Laufe von 24 Stunden maximal 240 l eindringen dürfen.

In der Praxis ist die tatsächliche Wassermenge meist noch geringer: Die Tests der Tore und Türen werden mit Klarwasser durchgeführt. Da Hochwasser immer verschmutzt ist, verstärken die Schmutzpartikel den Wasserschutzeffekt, denn sie verschließen die winzigen, noch verbliebenen Wege für das Wasser.

Wasserschutzore Einbaudaten

Vertikalschnitt

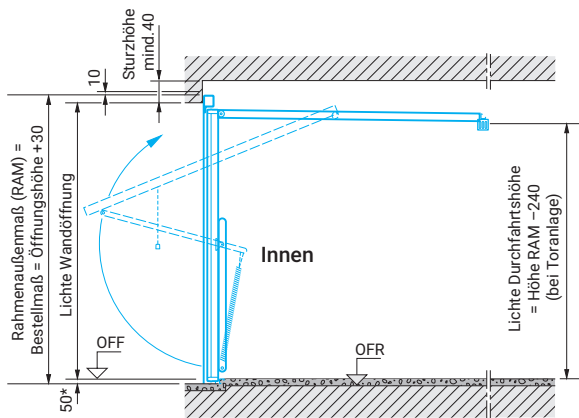

Größenbereich maximal

Torhöhen	Torbreiten
1930 – 2520	1900 – 3100

Die angegebenen Durchfahrtsmaße sind mit einer Schalungsstärke von 2 mm gerechnet. Abhängig vom Torflächen-gewicht können die angegebenen Maße abweichen.

* Standard-Schwellenhöhe 50 mm, optional 40 mm

Horizontalschnitte

Einbau hinter der Öffnung

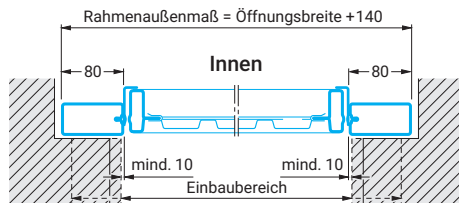

Einbau in der Öffnung

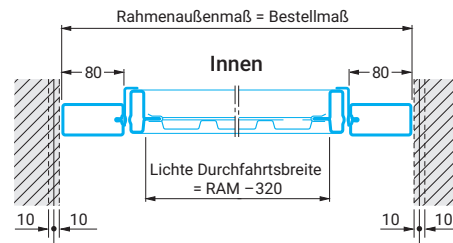

Hebel und Laufschienenlängen

Torhöhe	Hebel	Laufschiene	Wasserdicht bis		
			Bei Stockrahmen oben 40	Bei Stockrahmen oben 60	Bei Stockrahmen oben 80
1930 – 2000	750	1800	FM -840	FM -860	FM -880
2001 – 2089	800	1900	FM -880	FM -900	FM -920
2090 – 2179	850	2000	FM -910	FM -930	FM -950
2180 – 2269	900	2100	FM -940	FM -960	FM -980
2270 – 2369	950	2200	FM -970	FM -990	FM -1010
2370 – 2469	1000	2300	FM -990	FM -1010	FM -1030
2470 – 2500	1050	2400	FM -1010	FM -1030	FM -1050

Maße in mm

Oberflächen, Dekore, Massivhölzer

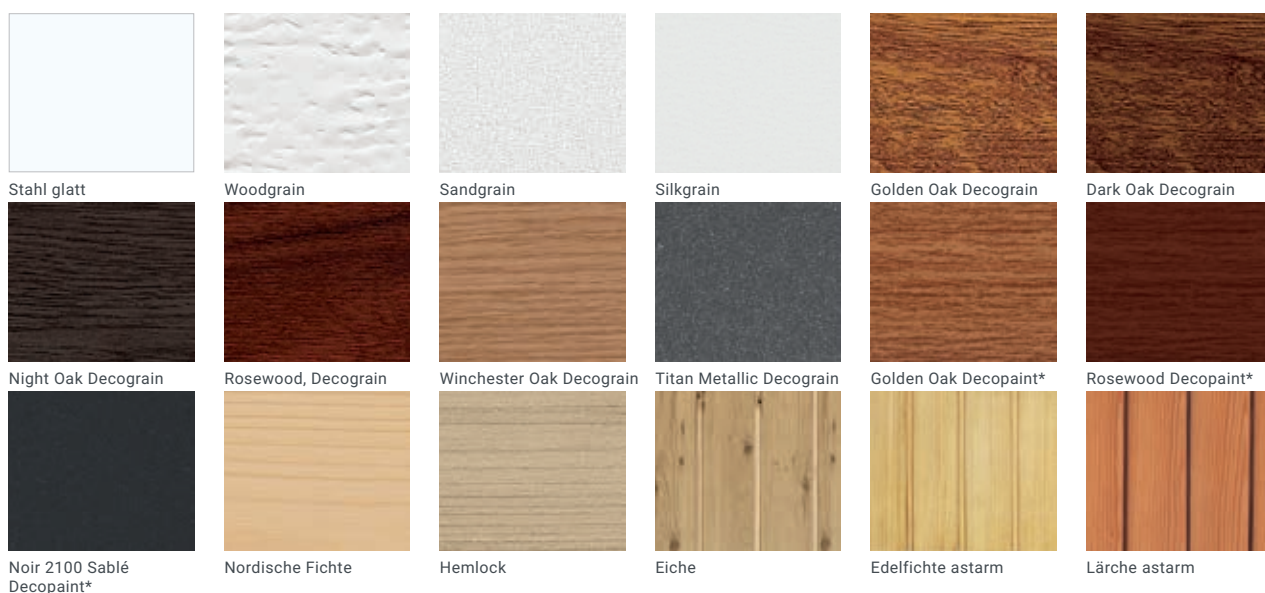

Duragrain Dekore



* Rolltore mit Decopaint-Oberfläche auf der Außen- und Innenseite der Profile. Zarge, Führungsschienen, Sturzblende und Winkelwellenverkleidung werden dem Dekor farblich angepasst.



	Sectionaltore					Seiten- Sectionaltore				Rolltore	Deckenlauf-tore	Rundlauf-tore	Schwingtore
	S-Sicke	M-Sicke	L-Sicke	D-Sicke	T-Sicke	Kassette	M-Sicke	L-Sicke	Kassette				
Stahl-Oberflächen													
Stahl glatt													●
Woodgrain	●	●	●			●	●	●	●				
Sandgrain		●	●				●	●					
Silkgrain	●	●	●	●	●		●	●					
Aluminium-Oberflächen													
Alu eloxiert												●	
Alu beschichtet										●	●	●	
Dekor-Oberfläche Decograin, foliiert													
Golden Oak		●	●			●	●	●	●	●	●	●	●
Dark Oak		●	●			●	●	●	●				
Night Oak		●	●			●							
Rosewood		●	●			●				●	●	●	●
Winchester Oak		●	●			●							
Titan Metallic CH 703		●	●			●	●	●	●				
Dekor-Oberfläche Decopaint, lackiert													
Golden Oak										●			
Rosewood										●			
Noir 2100 Sablé,										●	●		
Massivhölzer													
Nordische Fichte	●	●	●			●						●	●
Hemlock	●	●	●			●							●
Eiche												●	
Edelfichte astarm												●	
Lärche astarm												●	
Dekor-Oberfläche Duragrain, Digitaldruck													
24 Motive			●										

● auch bei einwandigen Toren; nur in Verkehrsweiß RAL 9016

Stahl-Oberflächen

Woodgrain: Sehr robuste Holzstruktur mit Sägeschnittmuster.

Lieferbar in RAL-Farben.

Sandgrain: Fein strukturierte Oberfläche in Verkehrsweiß und 3 weiteren RAL-Farben.

Silkgrain: Seidenglatt, elegant und leicht zu reinigen.

Lieferbar in RAL-Farben.

Dekor-Oberflächen

Decograin: Kratzfeste, UV-beständige Kunststoff-Folienbeschichtung für eine dauerhaft schöne Holzoptik auf der Außenseite.

Decopaint: Günstige Alternative zu den Decograin-Oberflächen. Die Profile sind auf der Außen- und Innenseite in Holzoptik lackiert.

Duragrain: Detailgetreue, farbechte Toroberfläche im Digitaldruckverfahren mit hochfestem Schutzlack, außen.

Massivholzarten

Alle Holztorblätter bestehen aus einwandfrei sortierten Echtholzprofilen, die bereits gegen Schädlinge und Blaufäule werksseitig imprägniert sind. Gegen UV-Strahlen muss es vom Bauherrn mit einer Holzschutzlasur weiter behandelt werden.

Farben



* Farblackierung, Schwingtore, Nordische Fichte
 ** Farblasuren, Sectionaltore, Nordische Fichte

Die abgebildeten Farben und Oberflächen sind aus drucktechnischen Gründen nicht farbeverbindlich.

	Sectionaltore	Seiten- Sectionaltore	Rolltore	Deckenlaufftore	Rundlaufftore	Schwingtore
Farben						
Verkehrsweiß RAL 9016	●	●	●	●	●	●
Graualuminium RAL 9007	●	●				
Weißaluminium RAL 9006	●	●	●	●	●	●
Tiefschwarz RAL 9005			●	●		
Cremeweiß RAL 9001			●	●		
Terrabraun RAL 8028	●	●	●	●		●
Sepiabraun RAL 8014					●	
Lehmbraun RAL 8003	●	●				
Ockerbraun RAL 8001	●	●				
Fenstergrau RAL 7040	●	●				●
Lichtgrau RAL 7035	●	●	●	●		●
Steingrau RAL 7030	●	●				
Anthrazitgrau RAL 7016	●	●	●	●	●	●
Tannengrün RAL 6009	●	●			●	●
Moosgrün RAL 6005	●	●	●	●		
Taubenblau RAL 5014	●	●				
Stahlblau RAL 5011	●	●	●	●		
Rubinrot RAL 3003	●	●	●	●		
Hellelfenbein RAL 1015	●	●	●	●		●
RAL nach Wahl	●	●			●	●

Sectionaltore

Einwandige Tore werden nur in Verkehrsweiß RAL 9016 geliefert. Torinnenseite generell Grauweiß RAL 9002.

Doppelwandige Sectionaltore und Nebentüren: Farbton Verkehrsweiß RAL 9016, 15 RAL-Vorzugsfarben und in RAL nach Wahl, sowie in NCS- und DB-Farben.

Seiten-Sectionaltore

Doppelwandige Sectionaltore serienmäßig Verkehrsweiß RAL 9016, 15 RAL Vorzugsfarben und in RAL nach Wahl. Torinnenseiten generell Grauweiß RAL 9002.

Rolltore

Aluminiumprofile mit farbgleicher Beschichtung auf der Außen- und Innenseite. Standardfarbe Verkehrsweiß RAL 9016, 10 weitere Vorzugsfarben nach RAL.

Deckenlaufftore

Aluminiumprofile mit farbgleicher Beschichtung auf der Außen- und Innenseite in 11 Farben nach RAL.

Rundlaufftore

Aluminiumprofile mit farbgleicher Pulverbeschichtung in Vorzugsfarben nach RAL und RAL nach Wahl. Das Alu-Hohlprofil ist auch eloxiert mit Edelstahleffekt erhältlich. Die Holztore sind imprägniert und versiegelt. Nach Toreinbau ist eine bauseitige Holzschutzlasur gegen UV-Strahlen aufzutragen.

Schwingtore

Tor- und Türblätter aus verzinktem Material mit farbgleicher Grundbeschichtung der Außen- und Innenseite. Zarge serienmäßig verzinkt ohne Grundbeschichtung oder optional in Torfarbe. Standardfarbe Verkehrsweiß RAL 9016, 7 RAL-Vorzugsfarben und in RAL nach Wahl.

Sectionaltor Normgrößen

Tortypen DWS P Thermo, DWS P, EWS P

Größenbereich¹⁾

Raster-Torhöhe (RM)	Raster-Torbreite (LZ)															
	2250	2375	2500	2625	2750	3000	3250	3500	3750	4000	4250	4500	4750	5000	5250	5500
Garageninnenmaß (GIM)	Garageninnenmaß (GIM)															
	2430	2555	2680	2805	2930	3180	3430	3680	3930	4180	4430	4680	4930	5180	5430	5680

Modernisierungsgrößen²⁾

Raster-Torhöhe (RM)	Raster-Torbreite (LZ)			
	2190	2315	2440	2940
Garageninnenmaß (GIM)	Garageninnenmaß (GIM)			
	2370	2495	2620	3120

● = lieferbare Normgrößen abhängig von Tortyp und Tormotiv

¹⁾ DWS P Thermo ist nur in Sondergrößen bis 5000 mm Torbreite lieferbar

²⁾ nicht möglich bei Kassettenmotiven mit Decograin Oberfläche und Massivholztoren

Sectionaltor Normgrößen

Tortypen DWS P Thermo, DWS P, EWS P

Größenbereich Beschlagsarten						
Z-Beschlag			N-Beschlag		L-Beschlag	
min. DE *		LDH **	min. DE *	LDH	min. DE *	LDH ***
mit Antrieb						
Raster-Torhöhe (RM)	3000		3210	3000	3115	2970
	2875		3085	2875	2990	2845
	2750		2960	2750	2865	2720
	2625	2740	2595	2835	2625	2740
	2500	2615	2470	2710	2500	2615
	2375	2490	2345	2585	2375	2490
	2250	2365	2220	2460	2250	2365
	2125	2240	2095	2335	2125	2240
	2000	2115	1970	2210	2000	2115
	1875	1990	1845	2085	1875	1990
mit Handbedienung						
Raster-Torhöhe (RM)	3000		3210	2950	3100	2900
	2875		3085	2825	2975	2775
	2750		2960	2700	2850	2650
	2625	2725	2545	2835	2575	2725
	2500	2600	2420	2710	2450	2600
	2375	2475	2295	2585	2325	2475
	2250	2350	2170	2460	2200	2350
	2125	2225	2045	2335	2075	2225
	2000	2100	1920	2210	1950	2100
	1875	1975	1795	2085	1825	1975

* mit ThermoFrame und Antrieb: siehe Einbaudaten

** DWS P Thermo: LDH – 55 mm

*** DWS P: LZ > 3010 mm = LDH – 80 mm

DWS P Thermo: LZ < 3000 mm = LDH – 55 mm, LZ > 3010 mm = LDH – 105 mm

Modernisierungsgrößen			
Z-Beschlag			
min. DE **	LDH		
mit Antrieb			
Raster-Torhöhe (RM)			
	2205	2320	2175
	2080	2195	2050
	1955	2070	1925
mit Handbedienung			
Raster-Torhöhe (RM)			
	2205	2305	2125
	2080	2180	2000
	1955	2055	1875

Maßerläuterungen

LDB Lichte Durchfahrtsbreite

LDH Lichte Durchfahrtshöhe

RM Rastermaß

DE Deckenhöhe

(Hinweis:

Bei Toren in dunklen Farben mit

Ausrichtung zur Sonne sollte

der Antrieb 40 mm

höher montiert werden)

LZ Lichtes Zargenmaß

LF Lichtes Fertigmaß

RAM Rahmenaußenmaß

GIM Garageninnenmaß

ET Einschubtiefe

Maße in mm

Sectionaltor Einbaudaten

Horizontalschnitt

Z-Beschlag, N-Beschlag, L-Beschlag, H-Beschlag*

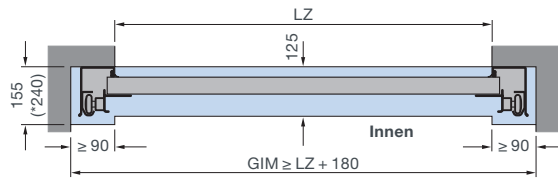

Einbau mit Z-, N-, L-Beschlag

Tore mit Antrieb	Gesamtlänge (W)		
	Z-Beschlag	N-Beschlag	L-Beschlag
2125 (K)	3200	3200*	3200
2250 (K)		3200**	
2375 (M)	3450	3450*	3450
2500 (M)		3450**	
2625 (L)	4125		
3000 (L)		4125	4125

Torhöhe max.

* DWSP Thermo
** DWSP, EWSP

Vertikalschnitte

Z-Beschlag

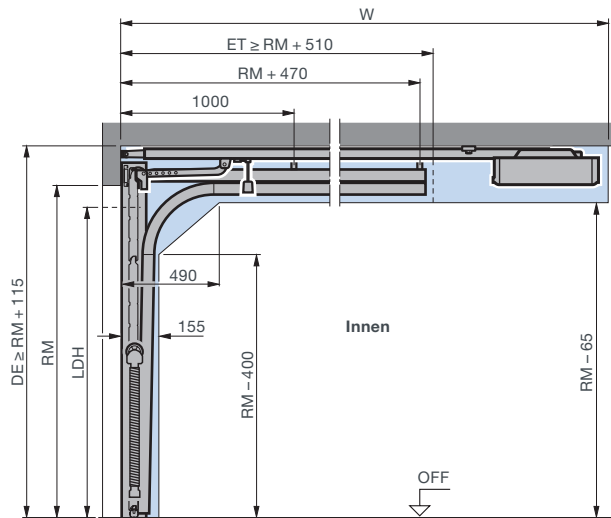

N-Beschlag

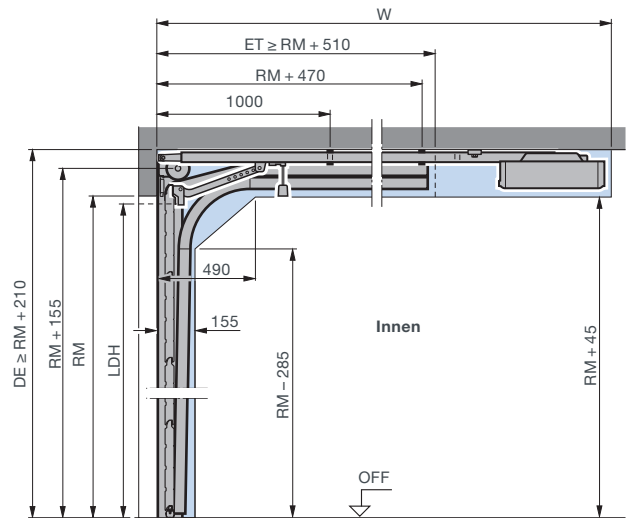

L-Beschlag

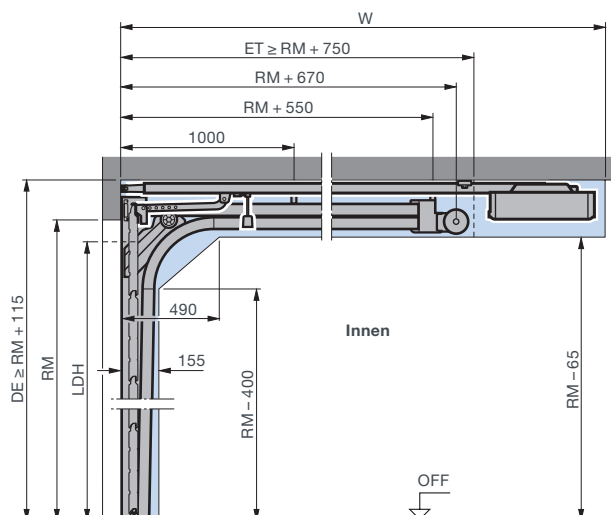

H-Beschlag

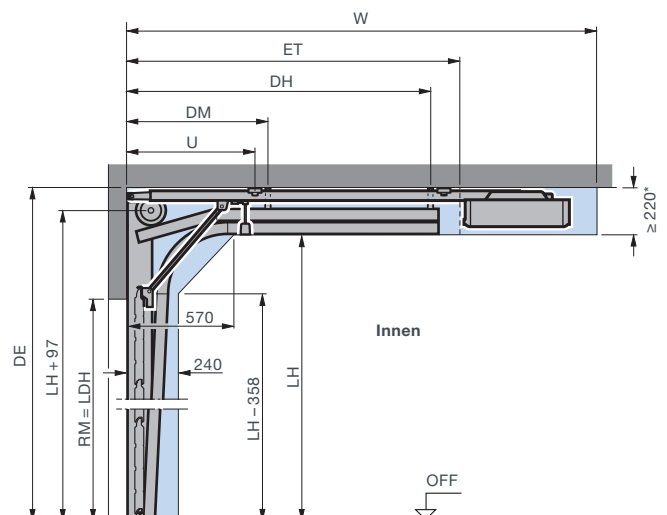

* mit ThermoFrame ≥ 255

Sectionaltor Einbaudaten

Einbau mit flächenbündiger Blende

Tore mit Antrieb	Gesamtlänge (W)	
	BZ-Beschlag	BL-Beschlag
Torhöhe max.	2125 (K)	3272
	2375 (M)	3522
	2625 (L)	4197
	3000 (L)	4197

Vertikalschnitte

BZ-Beschlag, BL-Beschlag, ohne Sturz

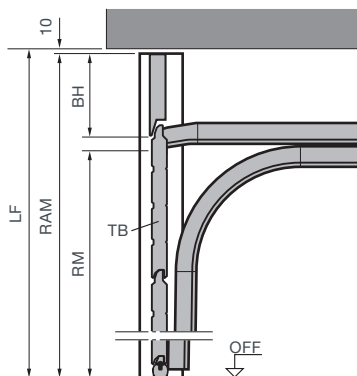

BZ-Beschlag, BL-Beschlag, ohne Sturz

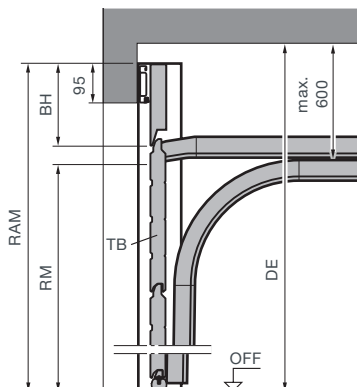

Maßerläuterungen

	Antriebsschienen
K	Kurze Schiene
M	Mittlere Schiene
L	Lange Schiene
	Beschlagsarten
Z	Zugfeder-Beschlag
N	Normal-Beschlag
L	Niedrigsturz-Beschlag
H	Höhergeführter-Laufschienen-Beschlag
BZ	Zugfeder-Beschlag mit flächenbündiger Blende
BL	Niedrigsturz-Beschlag mit flächenbündiger Blende
	Bestellmaße
LZ	Lichtes Zargenmaß
RM	Rastermaßhöhe
RAM	Rahmenaußenmaß (bei flächenbündiger Blende)
	min. = RM + 190 mm
	max. = RM + Torgliedhöhe des Tores
W	Gesamtlänge Antrieb
LF	Lichtes Fertigmaß
DE	Deckenhöhe
	Hinweis: Bei Toren in dunklen Farben mit Ausrichtung zur Sonne sollte der Antrieb 40 mm höher montiert werden
LDH	Lichte Durchfahrtshöhe
GIM	Garageninnenmaß
ET	Einschubtiefe
TB	Torblatt
BH	Blendenhöhe
LH	Laufschienenhöhe
DM	Deckenabhängung Mitte
DH	Deckenabhängung Hinten
OFF	Oberkante Fertigfußboden

Hinweis

Vor Einbau der Sectionaltore müssen die Arbeiten an den Toröffnungen und Garagenböden abgeschlossen sein. Der Freiraum für den Toreinbau ist von Versorgungsleitungen, Heizgebläsen etc. unbedingt frei zu halten.

Sectionaltor Normgrößen Schlupftürtore

Schlupftürtore mit Sicken

Größenbereich										
Raster-Torhöhe (RM)	3000									
	2875	○	○	○	○	○	○	○	○	○
	2750									
	2625	○	○	○	○	○	○	○	○	○
	2500									
	2375									
	2250									
	2205									
	2125									
	2080									
	2000									
	1955									
	1875									
		2250	2375	2500	2750	3000	3250	3500	3750	4000
	Raster-Torbreite (LZ)									

Schlupftüren mit Sicken

Lichte Durchgangshöhe		Drückerhöhe
ohne Verglasung	mit Verglasung	ab OFF
1955	1955	831
1871	1871	799
2155	2155	906
2055	2055	868
1955	1955	831
1855	1855	793
2123	2203	924
2075	2155	906
1999	2079	877
1955	2035	861
1875	1955	831
1827	1907	813
1747	1827	782

Schlupftürtore mit Kassetten

Größenbereich										
Raster-Torhöhe (RM)	3000									
	2875	□	□	□	□	□	□	□	□	□
	2750	□	□	□	□	□	□	□	□	□
	2625	□	□	□	□	□	□	□	□	□
	2500									
	2375									
	2250									
	2205	□	□	□	□	□	□	□	□	□
	2125									
	2080	□	□	□	□	□	□	□	□	□
	2000									
	1955	□	□	□	□	□	□	□	□	□
		2250	2500	2750	3000	3250	3500	3750	4000	
		Raster-Torbreite (LZ)								

Schlupftüren mit Kassetten

Lichte Durchgangshöhe		Drückerhöhe
		ab OFF
1955		831
1871		799
2155		906
2055		868
1955		831
1855		793
2203		924
2155		906
2079		877
2035		861
1955		831
1907		813

○ = nicht möglich bei Decograin, Sandgrain und Silkgrain
 □ = nicht möglich bei Decograin

Maße in mm

Sectionaltor Einbaudaten Schlupftürtore

Horizontalschnitt

N-Beschlag, L-Beschlag

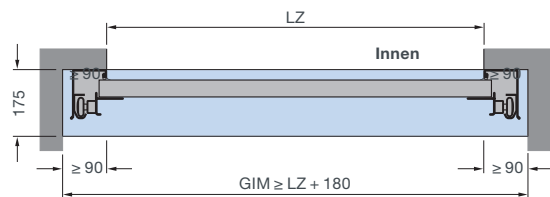

Vertikalschnitte

N-Beschlag

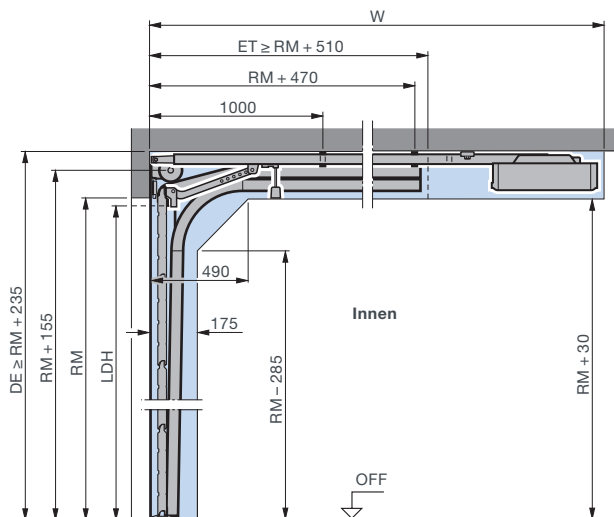

L-Beschlag

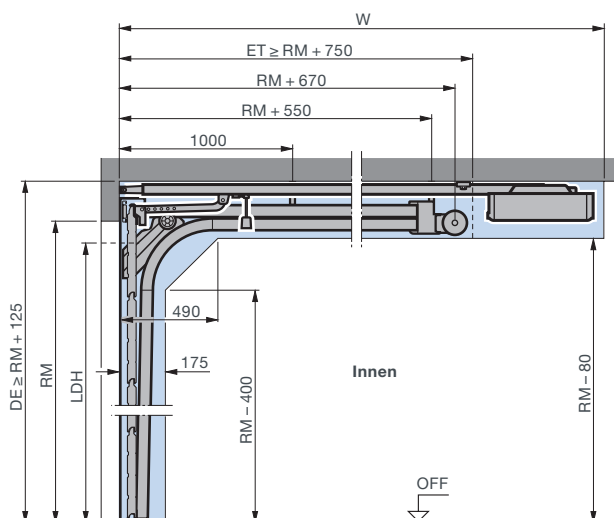

Maßerläuterungen

	Beschlagsarten
N	Normal-Beschlag
L	Niedrigsturz-Beschlag
	Bestellmaße
LDB	Lichte Durchgangsbreite
LDH	Lichte Durchgangshöhe
LZ	Lichtes Zargenmaß
RM	Rastermaßhöhe
W	Gesamtlänge Antrieb
DE	Deckenhöhe
	N-Beschlag:
	Handbedienung ≥ RM + 220 mm
	mit Antrieb ≥ RM + 235 mm
	mit Antrieb und ThermoFrame ≥ RM + 255 mm
	L-Beschlag:
	Handbedienung ≥ RM + 125 mm
	mit Antrieb ≥ RM + 125 mm
	mit Antrieb und ThermoFrame ≥ RM + 145 mm
	N-Beschlag:
	Handbedienung = RM - 160 mm
	mit Antrieb = RM - 100 mm
	L-Beschlag:
	Handbedienung = RM - 160 mm
	mit Antrieb = RM - 160 mm
GIM	Garageninnenmaß
ET	Einschubtiefe
OFF	Oberkante Fertigfußboden
	Einbau mit ThermoFrame
	Einbau mit ThermoFrame
	LDB = LZ - 12 mm
	Einbau mit ThermoFrame
	und Zargenverkleidung
	LDB = LZ - 15 mm

Hinweis

Die Öffnungshöhe darf nicht kleiner sein als das Bestellmaß des Tores (RM), da sich die Schlupftür sonst nicht öffnen lässt.

Sectionaltor Normgrößen Nebentüren

Nebentüren aus Stahl

Profiltyp 1 (Einbau hinter der Öffnung) mit S-, M-, L-Sicke, mit S-Kassette, Blockzarge			
Lichtes Fertigmaß der Öffnung	Bestellmaß = RAM	Drückerhöhe* ab OFF	Torgliederhöhe B
855 – 875 × 1990 – 2000	990 × 2058	955	500
855 – 875 × 2115 – 2125	990 × 2183	1010	531
980 – 1000 × 1990 – 2000	1115 × 2058	955	500
980 – 1000 × 2115 – 2125	1115 × 2183	1010	531
Profiltyp 2 (Einbau hinter der Öffnung) mit S-, M-, L-, D-, T-Sicke, mit S-Kassette, Blockzarge			
Lichtes Fertigmaß der Öffnung	Bestellmaß = RAM	Drückerhöhe* ab OFF	Torgliederhöhe B
855 – 875 × 1990 – 2000	990 × 2058	1050	500
855 – 875 × 2115 – 2125	990 × 2183	1050	531
980 – 1000 × 1990 – 2000	1115 × 2058	1050	500
980 – 1000 × 2115 – 2125	1115 × 2183	1050	531
Profiltyp 2 (Einbau in der Öffnung) mit S-, M-, L-, D-, T-Sicke, Blockzarge			
Lichtes Fertigmaß der Öffnung	Bestellmaß = RAM	Drückerhöhe* ab OFF	Torgliederhöhe B
875 × 2000	855 × 1990	1050	500
875 × 2125	855 × 2115	1050	531
1000 × 2000	980 × 1990	1050	500
1000 × 2125	980 × 2115	1050	531
Profiltyp 1 (nach innen öffnend, Einbau Innenanschlag) mit S-, M-, L-Sicke, mit S-Kassette, Eckzarge			
	Bestellmaß = BRM	Drückerhöhe* ab OFF	Torgliederhöhe B
	875 × 2000	955	500
	875 × 2125	1010	531
	1000 × 2000	955	500
	1000 × 2125	1010	531
Profiltyp 2 (Einbau Innen- oder Außenanschlag) mit S-, M-, L-, D-, T-Sicke, Eckzarge			
	Bestellmaß = BRM	Drückerhöhe* ab OFF	Torgliederhöhe B
	875 × 2000	1050	500
	875 × 2125	1050	531
	1000 × 2000	1050	500
	1000 × 2125	1050	531

* Drückerhöhen bei Sondergrößen finden Sie in den Einbaudaten

Sondergrößen

1-flügelige Nebentüren auf Anfrage
2-flügelige Nebentüren:
1330 – 2500 × 1960 – 2558 mm

Nebentüren aus Massivholz

Einbau hinter der Öffnung (S-, M-, L-Sicke, Kassette)		
Lichtes Fertigmaß der Öffnung	Bestellmaß = RAM	Drückerhöhe* ab OFF
855 – 875 × 2115 – 2125	1005 × 2190	1050
980 – 1000 × 2115 – 2125	1130 × 2190	1050
Einbau hinter der Öffnung (Motiv 401, 403, 404, 405)		
Lichtes Fertigmaß der Öffnung	Bestellmaß = RAM	Drückerhöhe* ab OFF
980 – 1000 × 2115 – 2125	1130 × 2190	1050

Maße in mm

Sectionaltor Einbaudaten Nebentüren

Vertikalschnitte

Stahl-Nebentür
Einbau hinter der Öffnung

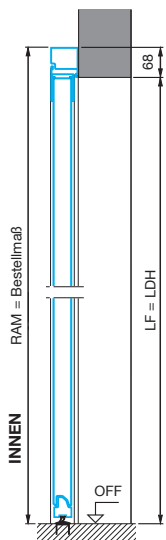

Stahl-Nebentür
Einbau in der Öffnung

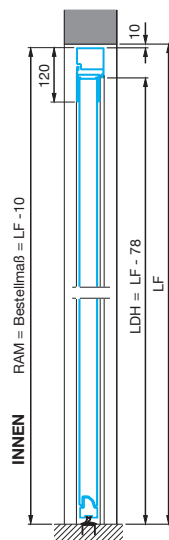

Stahl-Nebentür
Alu-Eckzarge
Nach außen öffnend

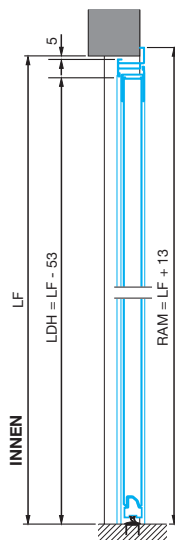

Holz-Nebentür
Einbau hinter der Öffnung

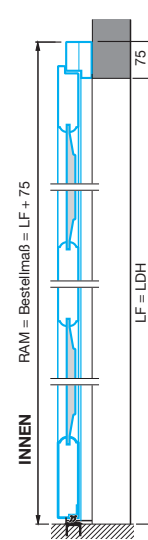

Horizontalschnitte

Stahl-Nebentür
Alu-Blockzarge
Einbau hinter der Öffnung, Profiltyp 1

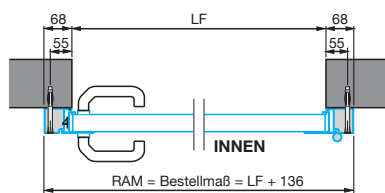

Stahl-Nebentür
Alu-Eckzarge
Außenanschlag, Profiltyp 3

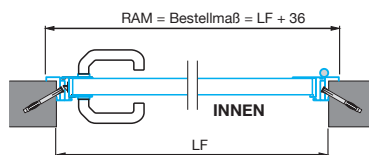

Stahl-Nebentür
Alu-Blockzarge
Einbau in der Öffnung, Profiltyp 2

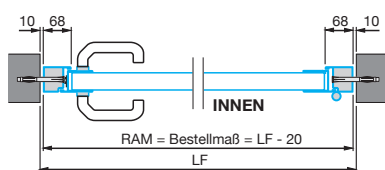

Holz-Nebentür
Einbau hinter der Öffnung

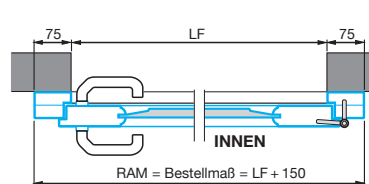

Maßerläuterungen

LDB	Lichte Durchfahrtsbreite
LDH	Lichte Durchfahrtshöhe
RAM	Rastermaß
LZ	Lichtes Zargenmaß
LF	Lichtes Fertigmaß
RAM	Rahmenaußenmaß

Maße in mm

Seiten-Sectionaltor Einbaudaten

Größenbereich		
Raster-Torhöhe (RM)	3000	
	2875	
	2750	
	2625	
	2500	
	2375	
	2250	
	2205	
	2125	
	2080	
	2000	
	1875	
	Raster-Torbreite (LZ)	
	2000	4
2080	4	
2125	4	
2205	4	
2250	4	
2375	5	
2500	5	
2625	5	
2750	5	
2875	6	
3000	6	
3125	6	
3275	7	
3500	7	
3750	8	
4000	8	
4250	8	
4500	9	
4750	10	
5000	10	
5250	10	
5500	11	
5700	12	
6000	12	
6300	12	
6500	13	
Anzahl der Lamellen		

Bei M- und L-Sicken sind optional auch Zwischenbreiten erhältlich

Sandgrain, Silkgrain, Decograin Oberflächen:
nicht in den Breiten 2625, 2875, 5250, 6300 mm erhältlich

Vertikalschnitte

Antrieb Wandmontage

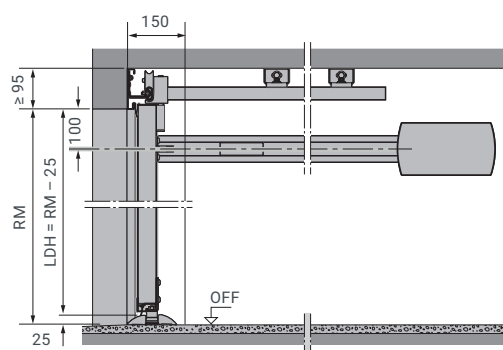

Antrieb Deckenmontage

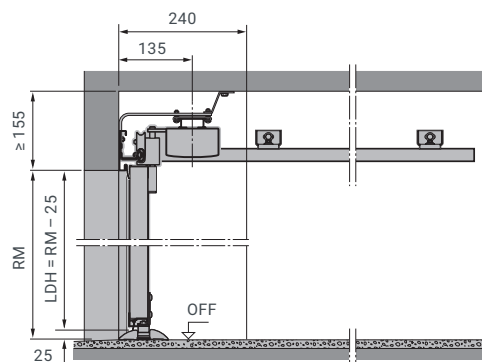

Seiten-Sectionaltor Einbaudaten

Horizontalschnitte

ES-Beschlag (Einfachschiene, Antrieb Wandmontage)

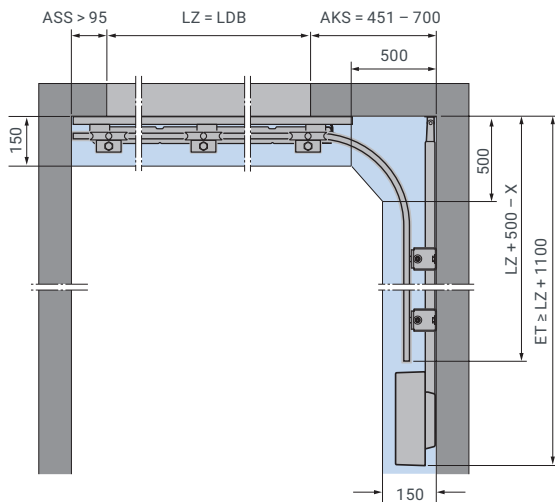

ES-Beschlag (Einfachschiene, Antrieb Deckenmontage A)

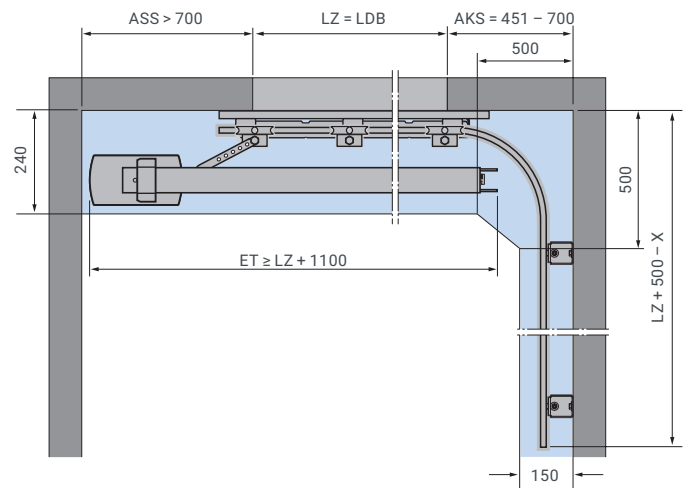

DS-Beschlag (Doppelschiene, Antrieb Wandmontage)

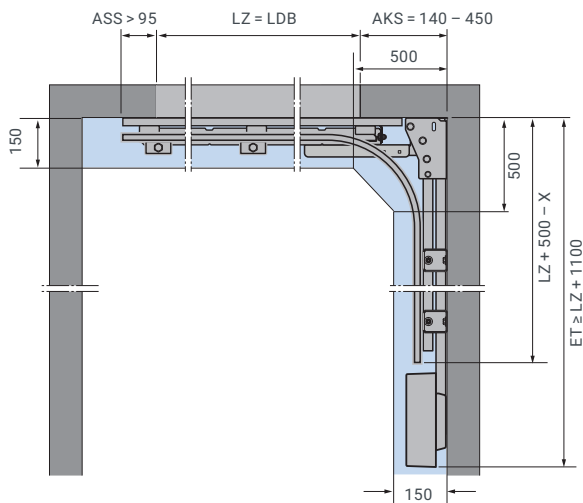

ES-Beschlag (Einfachschiene, Antrieb Deckenmontage B)

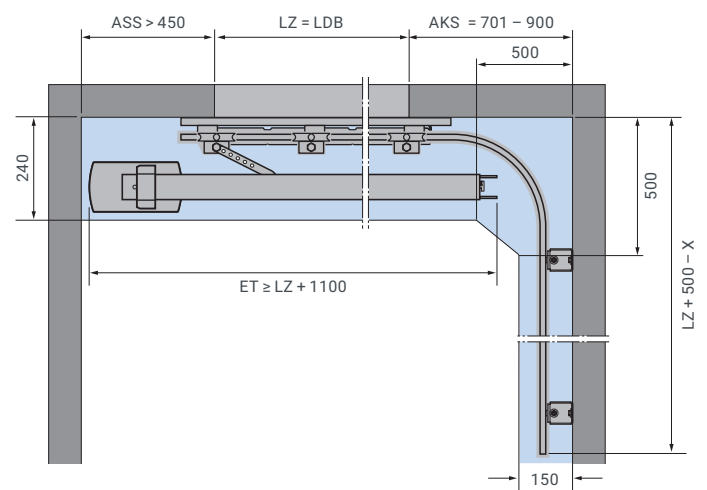

Bestimmung der Antriebsschiene (ES- und DS-Beschlag)

Torbreite (LZ)	Antriebsschiene	Einschubtiefe
≤ 2205	K	3200
≤ 2375	M	3450
≤ 3000	L	4125
≤ 3275	XL	4375
≤ 4750	5500	5725
≤ 6500	7000	7225

Die Einschubtiefe (Gesamtlänge des Antriebs) kann bis auf die Länge LZ + 1100 mm bauseitig gekürzt werden.

Ist die Einschubtiefe (Gesamtlänge des Antriebs) kleiner als LZ + 1100 mm, kann die Führungsschiene bis zu 125 mm nach hinten versetzt werden.

Maßerläuterungen

RM	Rastermaßhöhe (Bestellmaß)
LZ	Lichtes Zargenmaß (Bestellmaß)
LDH	Lichte Durchfahrts Höhe
LDB	Lichte Durchfahrtsbreite
ET	Einschubtiefe (Gesamtlänge mit Antrieb)
OFF	Oberkante Fertigfußboden

ASS	Anschlag Schließseite
AKS	Anschlag Kurvenseite

Maße in mm

Rolltor Größenbereich, Einbaudaten

Größenbereich Innen- und Außen-Rolltor	
3100	
3000	
2875	
2750	
2675	
2625	
2500	
2375	
2250	
2125	
2000	
1800	
1600	
	1000 1250 1500 1750 1900 2000 2250 2500 2750 3000 3250 3500 3750 4000 4250 4500 4750 5000 5250 5500 5750 6000
Lichte Höhe (LH)	Lichte Breite (LB)

* erweiterter Größenbereich für Innenrolltore

Innen-Rolltor

Einbau hinter / in der Öffnung, Ansicht Anschlagseite

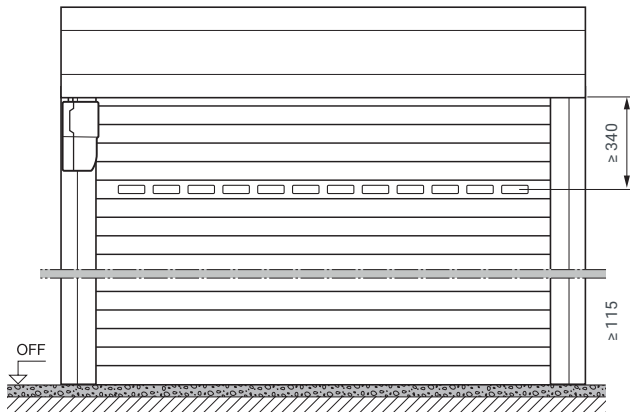

Vertikalschnitte

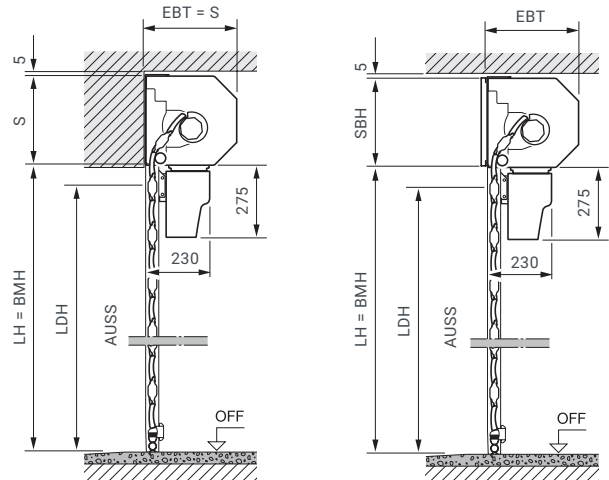

Außen-Rolltor

Einbau vor der Öffnung, Ansicht Anschlagseite

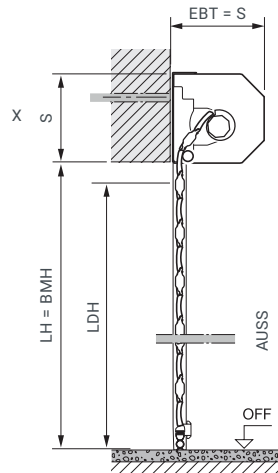
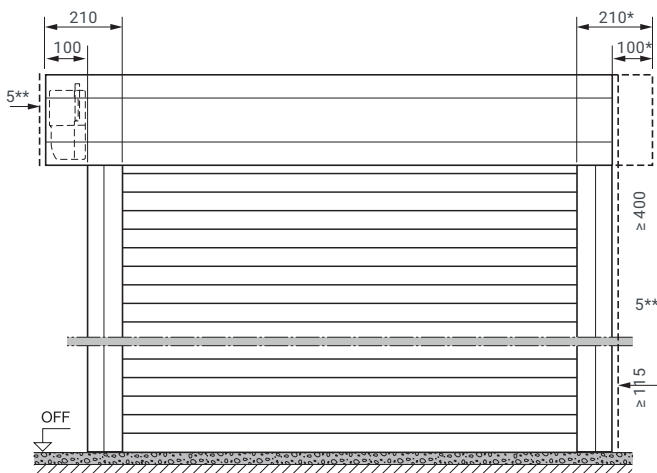

Maße in mm

Rolltor Einbaudaten

Innen-Rolltor

Einbau hinter / in der Öffnung

Horizontalschnitte

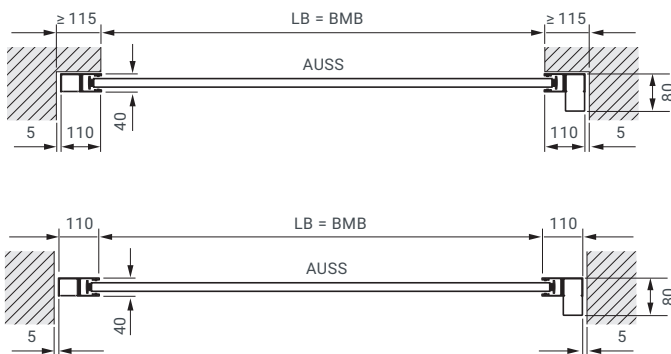

Außen-Rolltor

Einbau vor der Öffnung

Horizontalschnitt

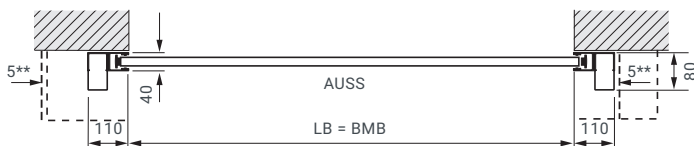

Maßerläuterungen

BMB	Bestellmaß Breite
BMH	Bestellmaß Höhe
LB	Lichte Breite
LH	Lichte Höhe
LDB	Lichte Durchfahrtsbreite
LDH	Lichte Durchfahrtshöhe
RAMB	Rahmenaußenmaß Breite
RAMH	Rahmenaußenmaß Höhe
EBT	Einbautiefe
S	Sturzbedarf
SBH	Sturzzusatzblende Höhe
OFF	Oberkante Fertigfußboden
AUSS	Außen

Einbautiefe EBT

bis 2300 mm Torhöhe	290 mm
ab 2301 mm Torhöhe	335 mm

Sturzbedarf S / Sturzzusatzblende SBH

bis 2300 mm Torhöhe	290 mm
ab 2301 mm Torhöhe	335 mm

Lichte Durchfahrt LD

Höhe (mit Antrieb)	LH - 60 mm
Höhe (handbetätigt)	LH - 125 mm
Breite	LB

Seitlicher Platzbedarf	115 mm
Außen-Rolltor Antriebsseite	215 mm

Windlast-Klassen

bis 3000 mm Torbreite	Klasse 5
bis 3500 mm Torbreite	Klasse 4
bis 4500 mm Torbreite	Klasse 3
bis 5000 mm Torbreite	Klasse 2

Schlagregendichtigkeit	Klasse 2
------------------------	----------

X Außen-Rolltor-Verkleidung
Zusätzlich zur variablen Antriebsposition (Standard links, optional rechts) mit antriebsseitigem Überstand der Wickelwellenverkleidung erhalten Sie diese auch in symmetrischer Anordnung.

* Für eine optisch ausgeglichene Ansicht kann die Panzerverkleidung symmetrisch bestellt werden!

** mind. 5 mm Abstand zur Sturzblende / Führungsschiene

Rolltor Einbaudaten Nebentüren

Nebentür mit Blockzarge

Einbau hinter der Öffnung,
nach innen öffnend

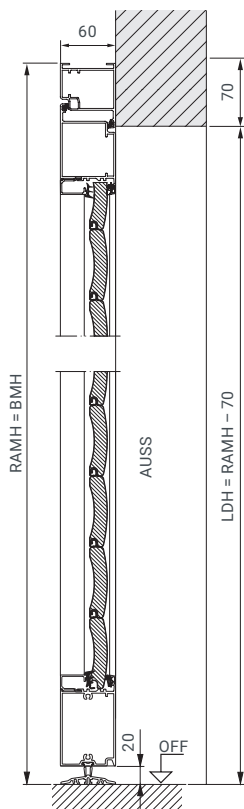

Nebentür mit Blockzarge

Einbau in der Öffnung,
nach innen öffnend

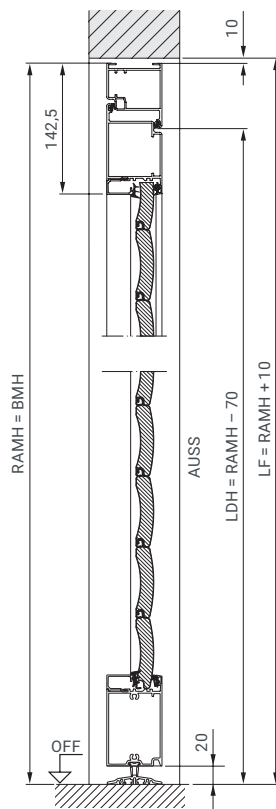

Nebentür mit Blockzarge

Einbau in der Öffnung,
nach außen öffnend

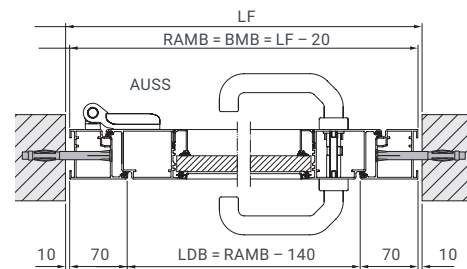
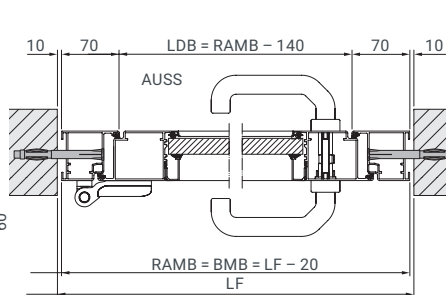
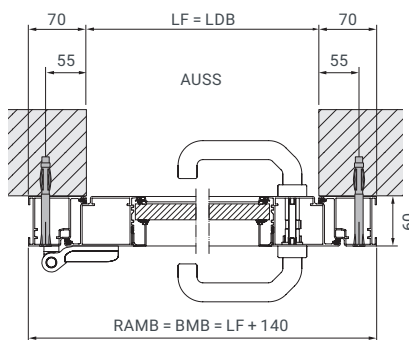
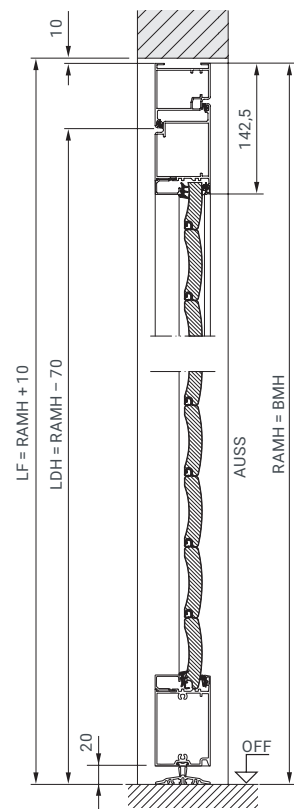

Rolltor Einbaudaten Nebentüren

Nebentür mit Eckzarge

Innenanschlag,
nach innen öffnend

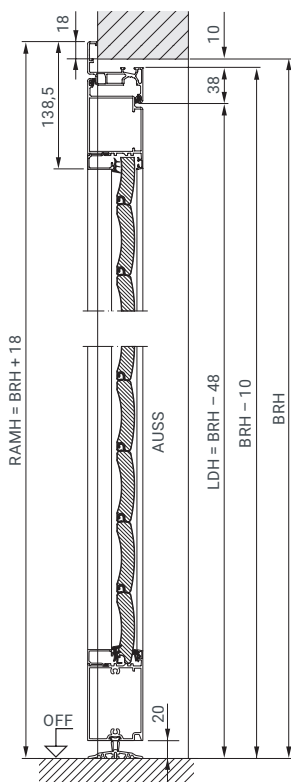

Nebentür mit Eckzarge

Außenanschlag,
nach außen öffnend

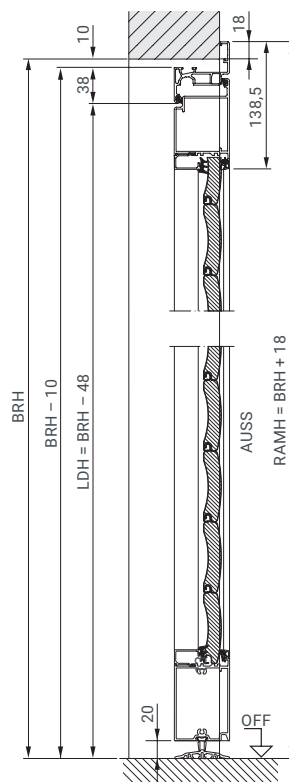

Maßerläuterungen

BRB	Baurichtmaß Breite
BRH	Baurichtmaß Höhe
BMB	Bestellmaß Breite
BMH	Bestellmaß Höhe
LDB	Lichte Durchgangsbreite
LDH	Lichte Durchgangshöhe
LF	Lichtes Fertigmaß
RAMB	Rahmenaußenmaß Breite
RAMH	Rahmenaußenmaß Höhe
OFF	Oberkante Fertigfußboden Außen
AUSS	Außen

Material

Türblattrahmen und Zarge aus verzinktem Material, beidseitig Polyester pulvergrundbeschichtet, mit Rolltor Lamellenfüllung. Position der Lamellen nicht ansichtsgleich zum Garagen-Rolltor RollMatic. Einsatz der Verglasung und Lüftungsgitter entsprechend dem Garagen-Rolltor RollMatic.

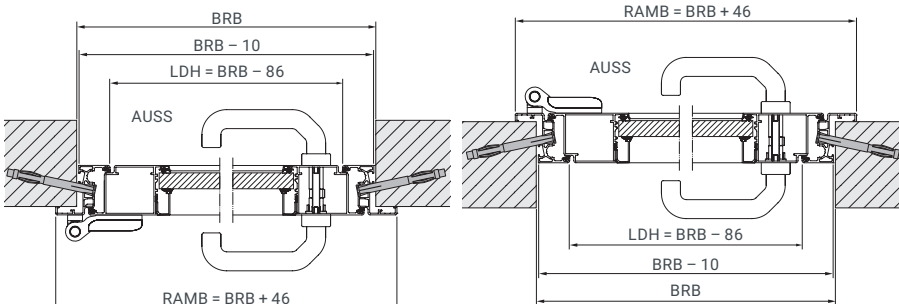

Deckenlauftor Größenbereich, Einbaudaten

Größenbereich Deckenlauftor											
Lichte Höhe (LH)	3000										
	2875										
	2750										
	2625										
	2500										
	2375										
	2250										
	2125										
	2000										
	1875										
1700											
	1000	1250	1500	1750	2000	2250	2500	2750	3000	3250	3500
	Lichte Breite (LB)										

Deckenlauftor

Einbau in der Öffnung, Ansicht Innen

Deckenlauftor

Einbau flächenbündig in der Öffnung mit Blende 95

Horizontalschnitt

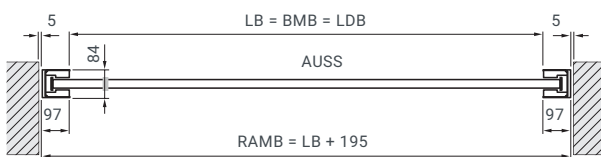

Horizontalschnitt

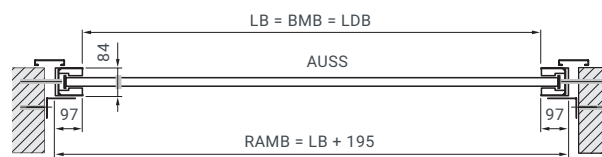

Vertikalschnitt

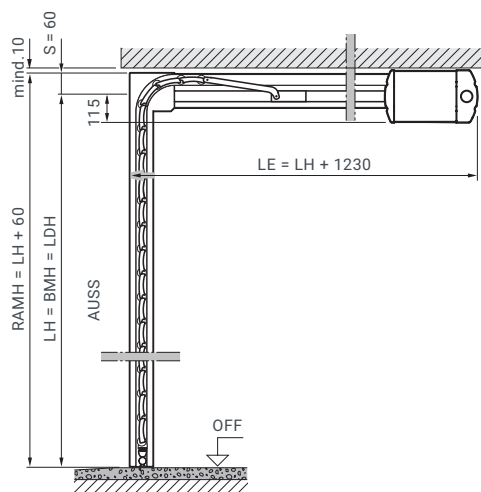

Vertikalschnitt

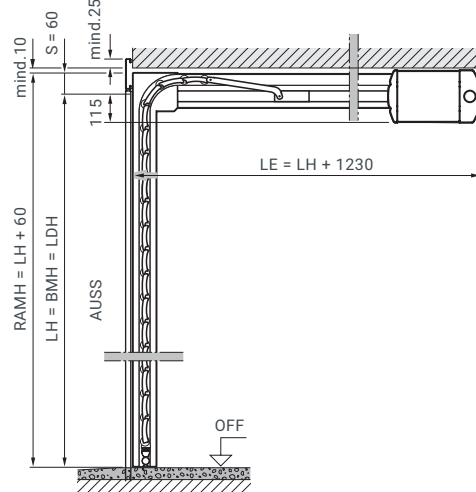

Maße in mm

Deckenlauf Tor Einbaudaten

Deckenlauf Tor

Ansicht Anschlagseite

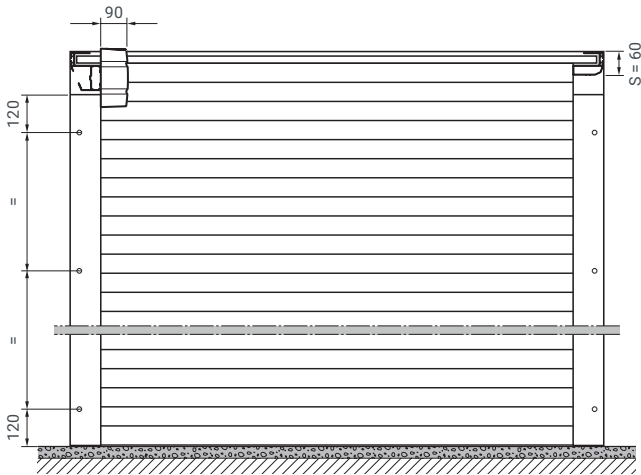

Maßerläuterungen

BMB	Bestellmaß Breite
BMH	Bestellmaß Höhe
LB	Lichte Breite
LH	Lichte Höhe
LDB	Lichte Durchfahrtsbreite
LDH	Lichte Durchfahrtshöhe
LMB	Lichtes Mauermaß Breite
RAMB	Rahmenaußenmaß Breite
RAMH	Rahmenaußenmaß Höhe
LE	Einschubtiefe mit Antrieb
S	Sturzbedarf
OFF	Oberkante Fertigfußboden
AUSS	Außen

Seitlicher Platzbedarf 102 mm

Windlast-Klasse

bis 3000 mm Torbreite Klasse 3

bis 3500 mm Torbreite Klasse 2

Schlagregendichtigkeit Klasse 2

Deckenlauf Tor

Einbau hinter der Öffnung, Ansicht Anschlagseite

Horizontalschnitt

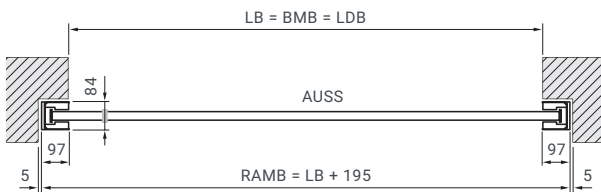

Vertikalschnitt

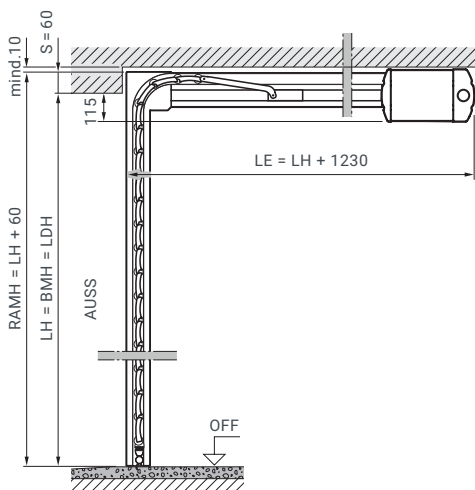

Maße in mm

Schwingtor Normgrößen GST und GST 500

Normgrößen GST für Einzelgaragen (abhängig vom Tormotiv)

Bestellmaß Baurichtmaß		Rahmenaußenmaß		Lichtes Durchfahrtsmaß*		Einbau hinter der Öffnung empfohlenes Fertigmaß (Einbaubereich)		Einbau in der Öffnung Fertigmaß	
Breite	Höhe	Breite	Höhe	Breite	Höhe	Breite	× Höhe	Breite	× Höhe
2250	1920	2355	1990	2110	1800	2250 (2215 – 2340)	× 1920 (1890 – 1950)	2375	× 1970
	2000	2355	2070	2110	1880	2250 (2215 – 2340)	× 2000 (1970 – 2030)	2375	× 2050
	2075	2355	2145	2110	1955	2250 (2215 – 2340)	× 2075 (2045 – 2105)	2375	× 2125
	2125	2355	2195	2110	2005	2250 (2215 – 2340)	× 2125 (2095 – 2155)	2375	× 2175
2375	1920	2480	1990	2235	1800	2375 (2340 – 2465)	× 1920 (1890 – 1950)	2500	× 1970
	2000	2480	2070	2235	1880	2375 (2340 – 2465)	× 2000 (1970 – 2030)	2500	× 2050
	2075	2480	2145	2235	1955	2375 (2340 – 2465)	× 2075 (2045 – 2105)	2500	× 2125
	2125	2480	2195	2235	2005	2375 (2340 – 2465)	× 2125 (2095 – 2155)	2500	× 2175
	2250	2480	2320	2235	2130	2375 (2340 – 2465)	× 2250 (2220 – 2280)	2500	× 2300
	2375	2480	2445	2235	2255	2375 (2340 – 2465)	× 2375 (2345 – 2405)	2500	× 2425
2500	1920	2605	1990	2360	1800	2500 (2465 – 2590)	× 1920 (1890 – 1950)	2625	× 1970
	2000	2605	2070	2360	1880	2500 (2465 – 2590)	× 2000 (1970 – 2030)	2625	× 2050
	2075	2605	2145	2360	1955	2500 (2465 – 2590)	× 2075 (2045 – 2105)	2625	× 2125
	2125	2605	2195	2360	2005	2500 (2465 – 2590)	× 2125 (2095 – 2155)	2625	× 2175
	2250	2605	2320	2360	2130	2500 (2465 – 2590)	× 2250 (2220 – 2280)	2625	× 2300
	2375	2605	2445	2360	2255	2500 (2465 – 2590)	× 2375 (2345 – 2405)	2625	× 2425
	2500	2605	2570	2360	2380	2500 (2465 – 2590)	× 2500 (2470 – 2530)	2625	× 2550
2625	2750	2605	2820	2360	2630	2500 (2465 – 2590)	× 2750 (2720 – 2780)	2625	× 2800
	2125	2730	2195	2485	2005	2625 (2590 – 2715)	× 2125 (2095 – 2155)	2750	× 2175
2750	2000	2855	2070	2610	1880	2750 (2715 – 2840)	× 2000 (1970 – 2030)	2875	× 2050
	2125	2855	2195	2610	2005	2750 (2715 – 2840)	× 2125 (2095 – 2155)	2875	× 2175
3000	2000	3105	2070	2860	1880	3000 (2965 – 3090)	× 2000 (1970 – 2030)	3125	× 2050
	2125	3105	2195	2860	2005	3000 (2965 – 3090)	× 2125 (2095 – 2155)	3125	× 2175

Normgrößen GST 500 für Doppelgaragen (abhängig vom Tormotiv)

Bestellmaß Baurichtmaß		Rahmenaußenmaß		Lichtes Durchfahrtsmaß*		Einbau hinter der Öffnung empfohlenes Fertigmaß (Einbaubereich)		Einbau in der Öffnung Fertigmaß	
Breite	Höhe	Breite	Höhe	Breite	Höhe	Breite	× Höhe	Breite	× Höhe
4000	2000	4096	2073	3840	1820	4000 (3955 – 4075)	× 2000 (1960 – 2020)	4116	× 2043
	2125	4096	2198	3840	1945	4000 (3955 – 4075)	× 2125 (2085 – 2145)	4116	× 2168
4500	2000	4096	2073	4340	1820	4500 (4455 – 4575)	× 2000 (1960 – 2020)	4616	× 2043
	2125	4096	2198	4340	1945	4500 (4455 – 4575)	× 2125 (2085 – 2145)	4616	× 2168
	2250	4096	2323	4340	2070	4500 (4455 – 4575)	× 2250 (2210 – 2270)	4616	× 2293
5000	2000	5096	2073	4840	1820	5000 (4955 – 5075)	× 2000 (1960 – 2020)	5116	× 2043
	2125	5096	2198	4840	1945	5000 (4955 – 5075)	× 2125 (2085 – 2145)	5116	× 2168

* Lichte Durchfahrtsmaße (Tor mit unterem Anschlag)

Breite: Bau-Richtmaß minus 140 mm (160 mm bei GST 500)

Höhe: Bau-Richtmaß minus 120 mm (180 mm bei GST 500)





Höhe: Bau-Richtmaß minus 135 mm bei Motiv 905 (200 mm bei GST 500)

Höhe: 30 mm mehr Durchfahrt ohne unteren Anschlag (25 mm mehr bei GST 500)

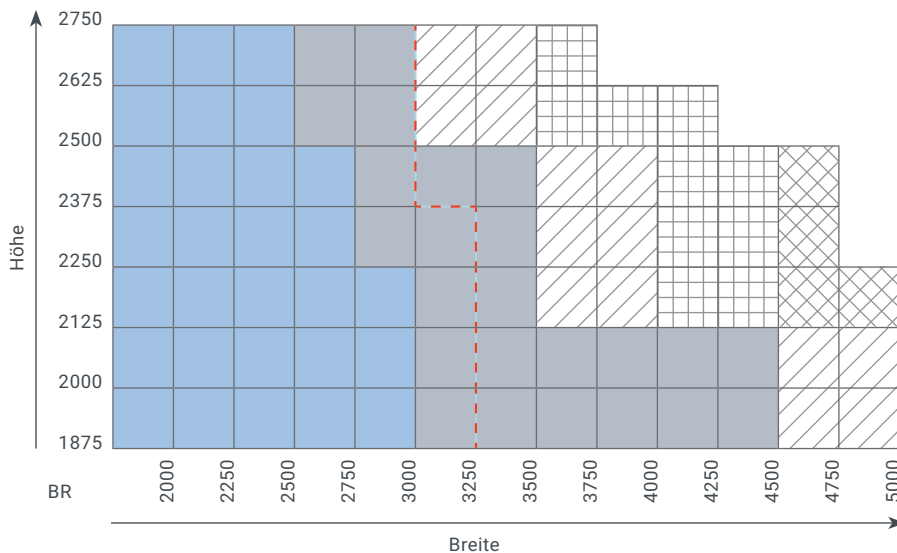
Maße in mm

Schwingtor Größenbereich GST und GST 500



	Tortyp GST für Einzelgaragen		bis max. 14 kg/m ²
	Tortyp GST Motiv 902 für Einzelgaragen		bis max. 12 kg/m ²
	Tortyp GST 500 für Doppelgaragen		bis max. 10 kg/m ²

Tore mit Modernisierungsblende

In der Breite darf das Fertigmaß um max. 10 mm unterschritten werden.
In der Höhe darf das Fertigmaß bei Einbau mit unterem Anschlag um max. 10 mm unterschritten werden.
Bei Toren mit durchgehendem Fußboden (Zarge auf OFF) sind 30 mm zum Fertigmaß hinzuzurechnen.

Tore für bauseitige Füllung (Motiv 905)

Bitte beachten Sie das maximale Gewicht bei bauseitiger Füllung, das je nach Torgröße zwischen 6 – 10 kg/m² liegt.
GST 500-Tore sind größenabhängig auch mit einem Füllungsgewicht bis 16 kg/m² erhältlich, ausgenommen der schraffierte Bereich.
Fragen Sie Ihren Steinau-Fachhändler, der Ihnen das präzise Füllungsgewicht pro m² für Ihr Tor nennt.

Schwinger Tor Einbaudaten GST

Anordnung der Anker

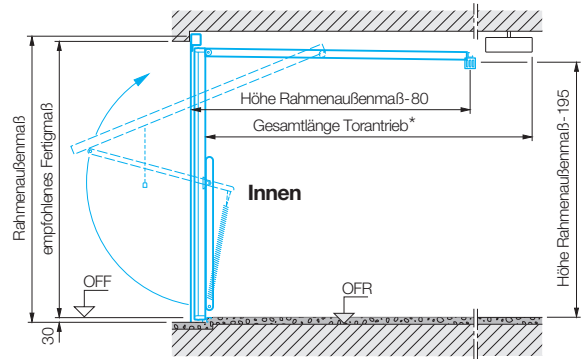
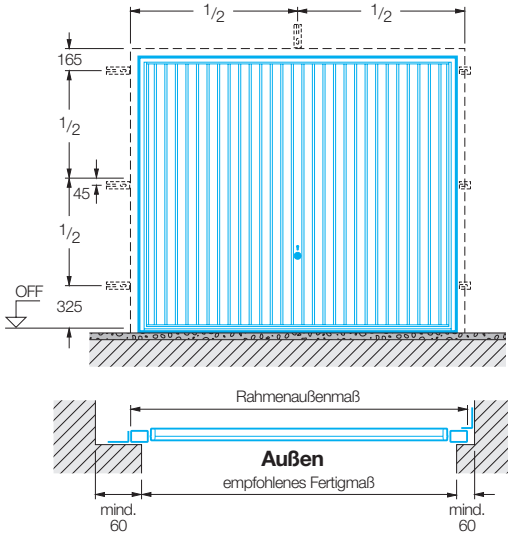

- * Gesamtlänge Torantriebe:
3200 mm bis Torhöhe 2500 mm E60/E70, P80/P90
3450 mm bis Torhöhe 2750 mm E60/E70, P80/P90

Einbau hinter der Öffnung

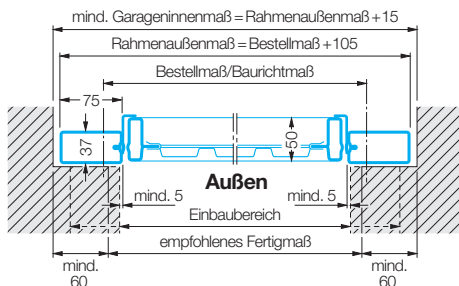

Das empfohlene Fertigmaß wird für die Planung vorgeschlagen. Mindestanschläge, Sturzhöhe und Einbaubereich beziehen sich auf dieses Maß.

Tor mit unterem Anschlag

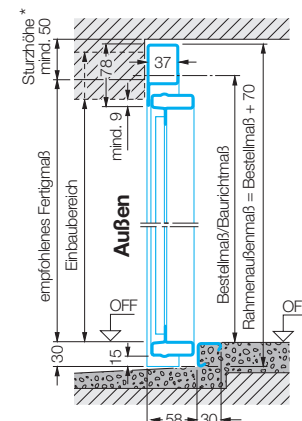

Mit Antrieb E60/E70, P80/P90

- * Kein zusätzlicher Sturzbedarf erforderlich.
Ausnahme: Motive 905, 941, Motive mit Holzfüllung = 15 mm Freiraum.

Tor ohne unterem Anschlag

Das empfohlene Fertigmaß der Tabelle muss in der Höhe 30 mm größer sein.

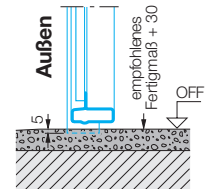

Einbau in der Öffnung

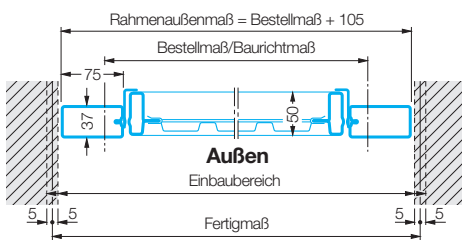

Der Einbau in der Öffnung ist maßlich genauer abzustimmen. Insbesondere bei Toren in Normgrößen. Tore in Sondergrößen werden genau für die vorhandene Öffnung gefertigt.

Tor mit unterem Anschlag

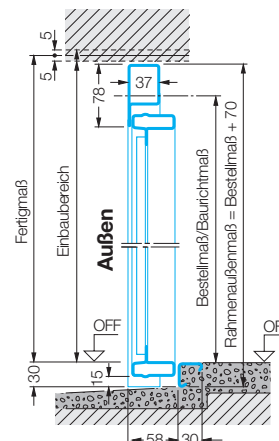

Mit Antrieb E60/E70, P80/P90

Kein zusätzlicher Sturzbedarf erforderlich.

Ausnahme: Motive 905, 941, Motive mit Holzfüllung = 15 mm Freiraum.

Tor ohne unteren Anschlag

Das Fertigmaß der Tabelle muss in der Höhe 30 mm größer sein.

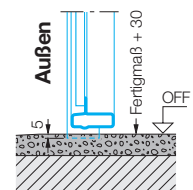

Schwingtor Einbaudaten GST 500

Anordnung der Anker

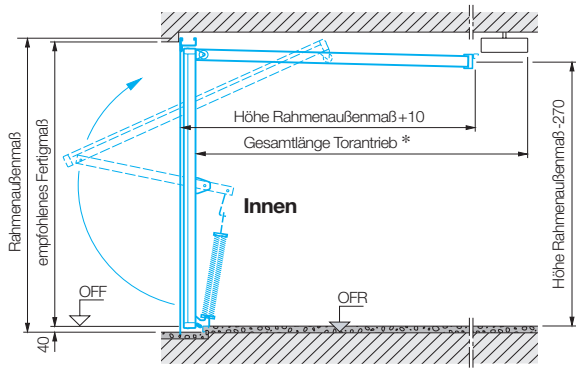
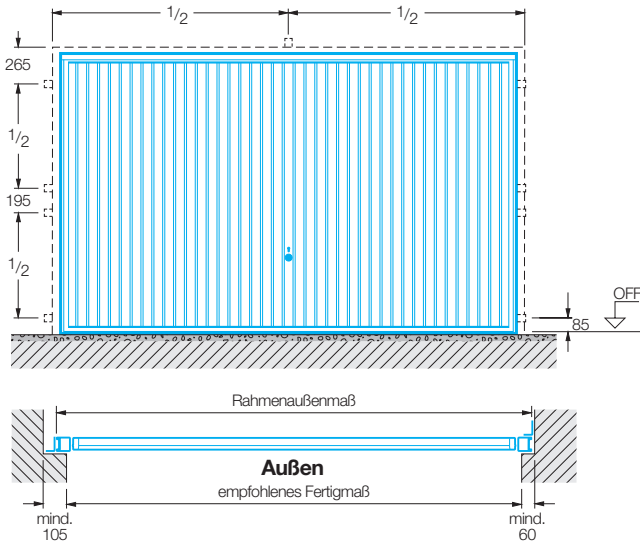

- * Gesamtlänge Torantriebe:
 3200 mm bis Torhöhe 2500 mm E60/E70, P80/P90
 3450 mm bis Torhöhe 2750 mm E60/E70, P80/P90

Einbau hinter der Öffnung

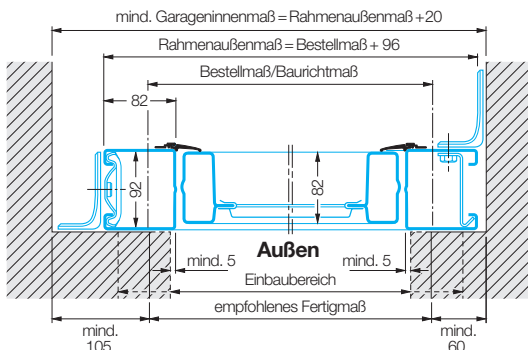

Das empfohlene Fertigmaß wird für die Planung vorgeschlagen. Mindestanschläge, Sturzhöhe und Einbaubereich beziehen sich auf dieses Maß.
 Hinweis für Normgrößen: Wenn der seitliche Anschlag zwischen 60 und 105 mm beträgt ist dies bei der Bestellung anzugeben.

Tor mit unterem Anschlag

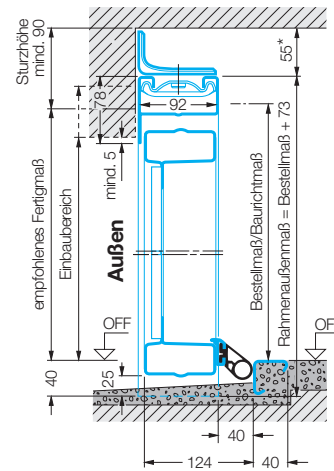

Tor ohne unterem Anschlag

Das empfohlene Fertigmaß der Tabelle muss in der Höhe 25 mm größer sein.

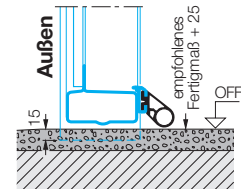

- Mit Antrieb E60/E70, P80/P90
 * 65 mm Freiraum

Einbau in der Öffnung

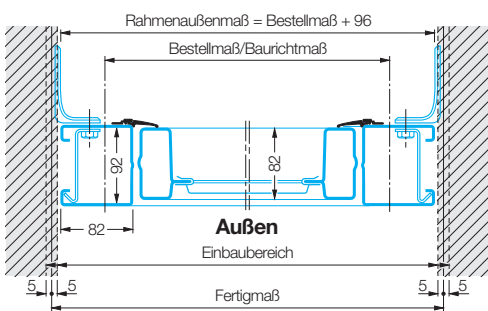

Der Einbau in der Öffnung ist maßlich genauer abzustimmen, insbesondere bei Toren in Normgrößen. Tore in Sondergrößen werden genau für die vorhandene Öffnung angefertigt.

Tor mit unterem Anschlag

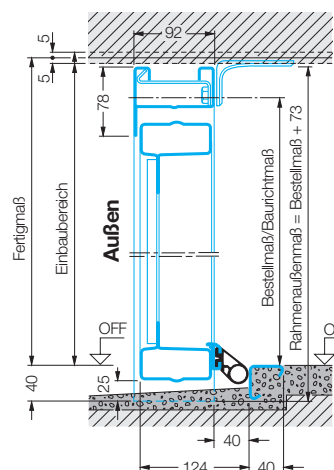

Tor ohne unteren Anschlag

Das Fertigmaß der Tabelle muss in der Höhe 25 mm größer sein.

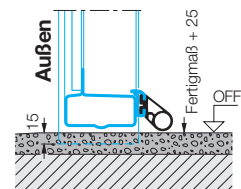

- Mit Antrieb E60/E70, P80/P90
 65 mm Freiraum

Schwingtor Einbaudaten Nebentüren

Normgrößen für 1-flügelige Türen

Bestellmaß		Lichtes Mauermaß		Lichtes Durchgangsmaß*			Drücker
Baurichtmaß				mit Anschlag		ohne Anschlag	
Breite	Höhe	Breite	Höhe	Breite	Höhe	Höhe	Höhe von OFF
875	1875	885	1880	830	1837	1852	990
	2000	885	2005	830	1962	1977	1050
	2125	885	2130	830	2087	2102	1110
1000	2000	1010	2005	955	1962	1977	1050
	2125	1010	2130	955	2087	2102	1110

* Die Lichte Durchgangsbreite verringert sich bei einem Öffnungswinkel kleiner als 170°.

Blockcharge für den Einbau in der Öffnung; Maße und Ausführungen auf Anfrage.

Sondergrößen und Sonderausführungen auf Anfrage. Maximaler Größenbereich (BR): 1250 x 2375 mm.

Motive 902 und 905 in Normgrößen sind rechts / links verwendbar

1-flügelig / Ankerabstände

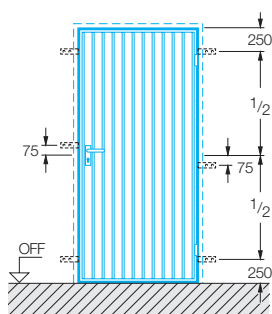

Tür mit unterem Anschlag

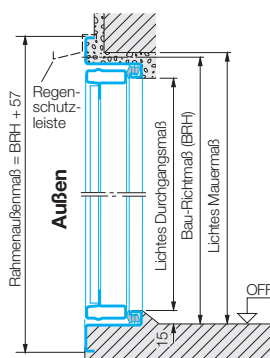

Tür ohne unteren Anschlag

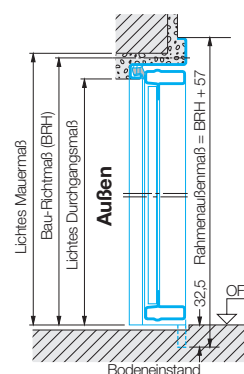

Einbau-Varianten für 1- und 2-flügelige Türen

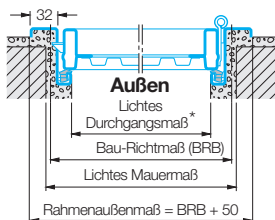

Innenanschlag

Bei Türen mit Innenanschlag ist der untere Anschlagwinkel bzw. Transportwinkel grundsätzlich zu entfernen und für Wasserablauf nach außen zu sorgen. Türen auf der Wetterseite sind vorzugsweise im Außenanschlag einzubauen.

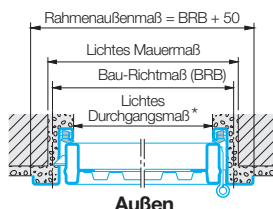

Außenanschlag

Mit unterem Anschlagprofil.

Bei Türen mit unterem Anschlag nach außen öffnend wird das Bau-Richtmaß in der Höhe immer von OFF des tieferen Fußbodens gemessen.

Normgrößen mit Stahlfüllung und für bauseitige Füllung werden standardmäßig für Innenanschlag geliefert. Durch Umschrauben der Beschläge ist auch ein Außenanschlag möglich.

Motive mit Holzfüllung nur für Außenanschlag möglich.

Schwingtor Einbaudaten Nebentüren

2-flügelig / Ankerabstände

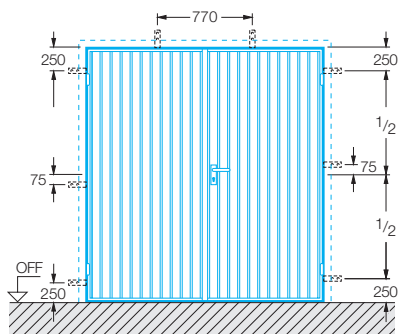

Bei Türen mit unterem Anschlag nach außen öffnend wird das Baurichtmaß in der Höhe immer von OFF des tieferen Fußbodens gemessen.

Tür mit unterem Anschlag

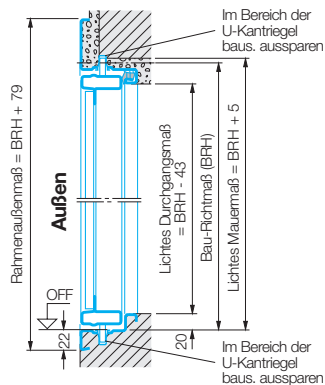

Normgrößen mit Stahlfüllung und für bauseitige Füllung werden standardmäßig für Innenanschlag geliefert. Durch Umschrauben der Beschläge Außenanschlag möglich. Motive mit Holzfüllung nur für Außenanschlag möglich.

Tür ohne unteren Anschlag

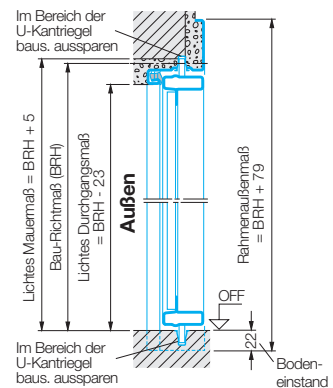

Maximaler Größenbereich 2-flügelige Türen (BR):

Breite (BR): 1300 bis 2500
Höhe (BR): 1750 bis 2250
Kassettenmotive bis BRB: 2000

Einbau-Varianten für 1- und 2-flügelige Türen

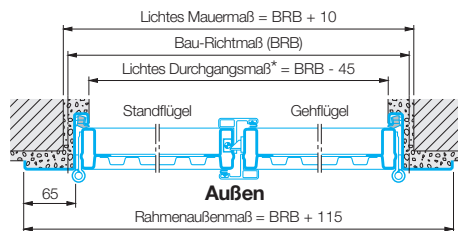
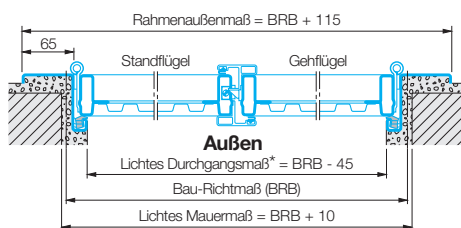

* Die Lichte Durchgangsbreite verringert sich bei einem Öffnungswinkel kleiner als 170°.

Blockzarge für den Einbau in der Öffnung: Maße und Ausführungen auf Anfrage.

Lieferung standardmäßig für Außenanschlag, Gehflügel rechts. Innenanschlag bzw. Gehflügel-Anordnung links bei Bestellung angeben!

Innenanschlag

Bei Türen mit Innenanschlag ist der untere Anschlagwinkel bzw. Transportwinkel grundsätzlich zu entfernen und für Wasserablauf nach außen zu sorgen. Türen auf der Wetterseite sind vorzugsweise im Außenanschlag einzubauen.

Außenanschlag

Mit unterem Anschlagprofil.

Schwinger Einbaudaten GST FG

Torgrößen für Betongaragen mit Außenanschlag

Bestellmaß Baurichtmaß		Rahmenseitenmaß		Lichtes Mauermaß		Lichte Durchfahrt	
Breite	Höhe	Breite	Höhe	Breite	Höhe	Breite	Höhe
2375	2045	2509	2148	2449-2489	2088-2108	2235	1925
2375	2075	2509	2178	2449-2489	2118-2138	2235	1955
2425	2075	2559	2178	2499-2539	2118-2138	2285	1955
2485	2045	2619	2148	2559-2599	2088-2108	2345	1925
2500	2075	2634	2178	2574-2614	2118-2138	2360	1955
2500	2100	2634	2203	2574-2614	2143-2163	2360	1980
2560	2125	2694	2228	2634-2674	2168-2188	2420	2005
2570	2125	2704	2228	2644-2684	2168-2138	2430	2005
2590	2075	2724	2178	2664-2704	2118-2138	2450	1955
2590	2125	2724	2228	2664-2704	2168-2188	2450	2005
2705	2125	2839	2228	2779-2819	2168-2188	2565	2005
2715	2075	2849	2178	2789-2829	2118-2138	2575	1955
2720	2200	2854	2303	2794-2834	2243-2263	2580	2080
2730	2125	2864	2228	2804-2844	2168-2188	2590	2005
2325	1905	2459	2008	2399-2439	1948-1968	2185	1785
2455	1905	2589	2008	2529-2569	1948-1968	2315	1785
2350	1935	2484	2038	2424-2464	1978-1998	2210	1815
2480	1935	2614	2038	2554-2594	1978-1998	2340	1815

* Bei Deckengefälle bitte beachten!
Benötigter Freiraum für
Laufschienen-Abhängung:
Höhe: 135 mm ab OK Torrahmen
Tiefe: Bestellmaß / Baurichtmaß
Höhe ab Toranlageebene

** Gesamtlänge Torantrieb
E60, P80/P90
3200 mm bis Torhöhe 2500 mm

Anordnung der Anker

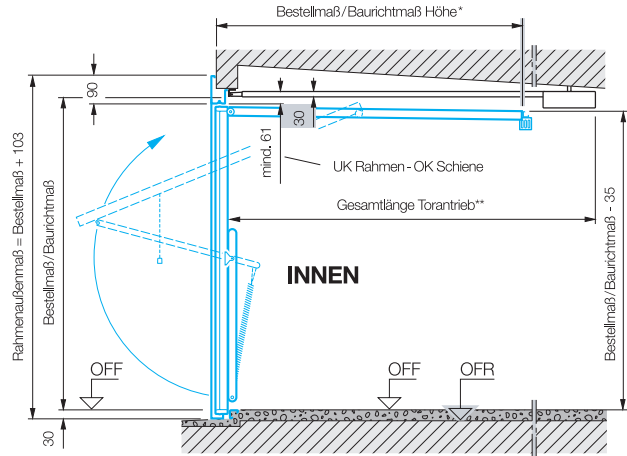
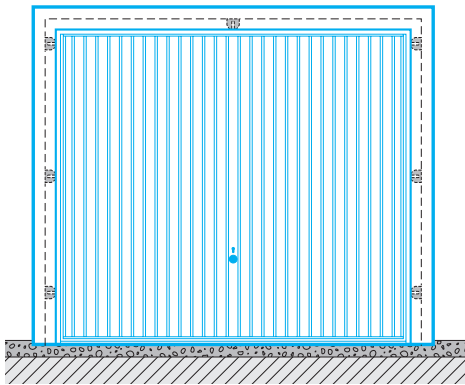

Baukörper ohne/mit Faschen

Dübelmontage ab 75 mm Leibungstiefe

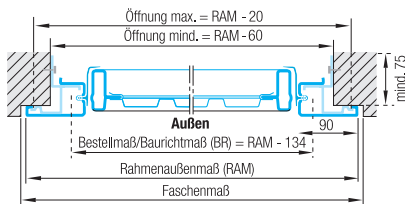

Klemmontage mind. 50, max. 100 mm Leibungstiefe

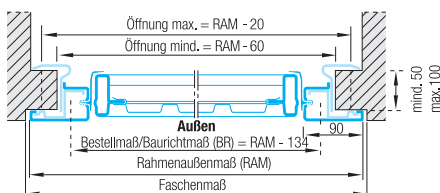

Tor mit unterem Anschlag

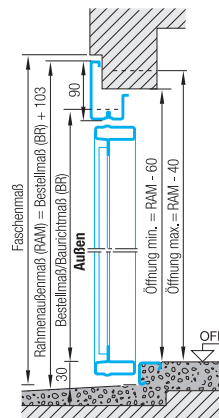

Tor ohne unteren Anschlag

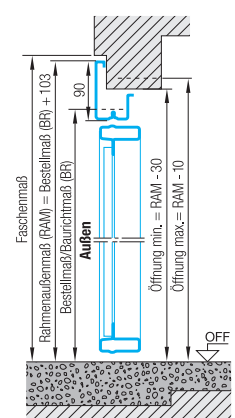

Maße in mm



Steinau hat das breite Programm hochwertiger Bauelemente für Neubau und Modernisierung.

Für den privaten Wohnungsbau, wie für Objekte in Industrie, Handel und Gewerbe.

Ihr Steinau Fachhändler berät Sie gern.



*Ihr Bauelemente-Partner.
Kompetent, schnell, zuverlässig.
Überall in Deutschland.*

STEINAU KG

Im Ohl 14b
59757 Arnsberg-Neheim

NIEDERLASSUNG ARNSBERG

Im Ohl 14b
59757 Arnsberg-Neheim

NIEDERLASSUNG BERLIN

Ahornstraße 7
Gewerbegebiet an der B 101
14959 Trebbin-Thyrow

NIEDERLASSUNG FRANKFURT

Neuweg 6
64521 Groß-Gerau-OT Dornberg

NIEDERLASSUNG GOTHA

Am Marbach 2
Gewerbegebiet
99869 Tütteleben

NIEDERLASSUNG HAMBURG

Storchenweg 13
Gewerbegebiet Ost
21217 Seevetal-Meckelfeld

NIEDERLASSUNG KOBLENZ

Lohmannstraße 23
Gewerbepark an der B 9
(Abf. Andernach Süd)
56626 Andernach

NIEDERLASSUNG LEIPZIG

Am Stockweg 6
04668 Grimma

NIEDERLASSUNG MÜNCHEN

Gewerbering 9
82140 Olching

NIEDERLASSUNG NÜRNBERG

Weinhütten 8
91330 Eggolsheim

NIEDERLASSUNG STUTTGART

Mühlbachstr. 4
71522 Backnang-Waldrems

NIEDERLASSUNG WÜLFRATH

Fortunastraße 4
Gewerbegebiet Fliethe
42489 Wülfrath

