

EDITION 1.9

EDLES AUS STAHL



KARCHER  
  
DESIGN



## WIR SIND KARCHER DESIGN

*Von der Begeisterung für Türbeschläge wurden wir schon früh von unseren Eltern Irmgard und Ulrich Karcher angesteckt, die unser Familienunternehmen im Jahr 1991 gründeten und mit Leidenschaft und Herzblut unsere Marke erfolgreich im Premiumsegment positionierten. Durch klare Formensprache, zeitloses Design auf höchstem Niveau und der Faszination, dies mit einer möglichst einfachen, schnellen aber qualitativ hochwertigen Montagetechnologie zu verbinden, bauten wir unsere starke Marktposition über die Grenzen Deutschlands in die Länder Mitteleuropas aus. Stets zukunftsorientiert gründeten wir im Jahr 2015 in Seattle (WA) die Karcher Design NA LLC, um auch den US-amerikanischen und kanadischen Markt kompetent mit perfektem Kundenservice zu bearbeiten.*

*In unserer exklusiven Produktpalette können sich die Kunden ihre persönliche, optimale Kombination von Türgriffmodell und Rosettenvariante schaffen. Zur Auswahl stehen vier verschiedene Rosettentypen. Unsere dreiteilige Standardrosette in rund oder quadratisch, sowie die exklusive Plandesignrosette ebenfalls in rund oder quadratisch. Mit ihren 3 mm schafft die Plandesignrosette, aufgesetzt oder eingefräst, eine klare Ästhetik, die sich harmonisch in jedes moderne Einrichtungskonzept einfügt. Mit unserem neuen KD Comfort Schloss haben wir eine Vorreiterrolle auf dem europäischen Markt eingenommen, denn dieses Schloss erfüllt endlich den Kundenwunsch nach einem Schließen ohne Schlüssel im passenden Designkonzept.*

*Wir bieten alle Türgriffmodelle ebenfalls auf Glastürschlössern, Schutzgarnituren, Langschildern und als Fenstergriffe an. Die passenden Zubehörartikel wie z.B. Stoßgriffe, Türstopper und Knöpfe runden das Sortiment ab. Ob aus Edelstahl oder Zamak: Unserem Kunden steht eine weite Farbpalette, ausgehend von den klassischen Edelstahlfarben Matt und Poliert über Farbkombination Chrom/Chrom matt bis hin zu den neuen Trendfarben Antik Bronze Optik und Kosmos Schwarz, zur Verfügung.*

*Unser vielfältiges Produktportfolio ist in verschiedensten Anwendungsbereichen einsetzbar. Raum für neue Ideen geben wir dem Endkunden, im hochwertigen Einfamilienhausbau mit unseren innovativen Konzepten, exklusive Raumgestaltung zu perfektionieren. Reduziertes, geradliniges und zeitloses Design gibt dem Architekten Impulse und Inspiration bei der Ausschreibung von Großprojekten.*



*Jeden Tag arbeiten unsere Ingenieure mit Freude an Form und Funktion, um unsere Türgriffe für unsere Kunden zu einem optischen und haptischen Erlebnis zu machen. Hierbei stehen sie in engem Kontakt mit namenhaften Designern. Durch diese fruchtbare Zusammenarbeit von Gestaltung und Entwicklung entstehen innovative Designs kombiniert mit patentfähigen Konzepten. Hierbei stellen wir uns mit Liebe zum Detail stets die Frage, wie wir für unsere Kunden eine technisch noch bessere Lösung erarbeiten können. Durch das Streben nach stetiger Verbesserung in Produktentwicklung, Design und Qualitätsmanagement ist für uns höchste Qualität eine Selbstverständlichkeit. Unsere Türgriffe sind zertifiziert nach DIN EN 1906 (Klasse 3 und Klasse 4), DIN18273, DIN EN 179, und DIN18257, EN1627 (geprüft nach BRL3104), und ÖNORM B3850. Die kontinuierliche, werksinterne Überprüfung betrachten wir als konkrete Verpflichtung unseren Kunden einwandfreie, langlebige Produkte zu liefern.*

*Unsere ausgewählten Partner werden europaweit von unseren Vertriebsexperten kompetent vor Ort betreut. Unser qualifiziertes Innendienstteam sorgt mit einer Kombination aus Erfahrung, Know-How und hochmoderner Lagerlogistik für optimale Kundenbetreuung und reibungslosen Versand. In den letzten 10 Jahren haben wir ein professionales Ausbildungsmanagement aufgebaut und sind stolz auf unsere hochqualifizierten Young Professionals.*

*Lassen Sie sich von unseren Produkten inspirieren und verwirklichen Sie Ihren Lebensraum.*

*Jan Karcher | Sarah Karcher*

**KARCHER**  
DESIGN



Stadium



Office



Forschungszentrum



Bildungseinrichtung



### WOHNUNGSBAU

Um einen Innenraum exklusiv einzurichten muss man alle Elemente im Raum aufeinander abstimmen, so auch unsere Karcher Design Beschläge aus hochwertigem Edelstahl. Unsere Produkte durchlaufen vor dem Verkauf mehrere Testreihen und haben einen hohen Qualitätsstandard. Ob extravagante Formen, außergewöhnliche Farben, Türgriffe mit integrierter Verriegelung oder Griffe mit über 100 verschiedenen Kombinationsmöglichkeiten, wir finden für jeden Innenraum das passende Design.



Mehr Referenzen unter [www.karcher-design.de](http://www.karcher-design.de)



### HOTELS

Die Kunst einen Ort zu schaffen, an dem die Gäste sich zu Hause fühlen – genau das ist es, was gute Hotellerie heutzutage ausmacht. Unsere Griffmodelle perfektionieren Einrichtungskonzepte und halten den Belastungsanforderungen stand. Durch Rosettentechniken wie die 3-teilige Rosette liefern unsere Produkte neben dem Designaspekt auch ein hohes Maß an Qualität. Wir bieten eine große Bandbreite an Produkten und Variationen und passen somit problemlos zu jedem architektonischen Stil. Wenn Sie schon mit dem Berühren des Griffes beim Betreten des Raumes ein Gefühl von Hochwertigkeit, Ästhetik und Qualität vermitteln wollen, dann entscheiden Sie sich für Karcher Design.



## DIE TECHNIK DER 3-TEILIGEN ROSETTE

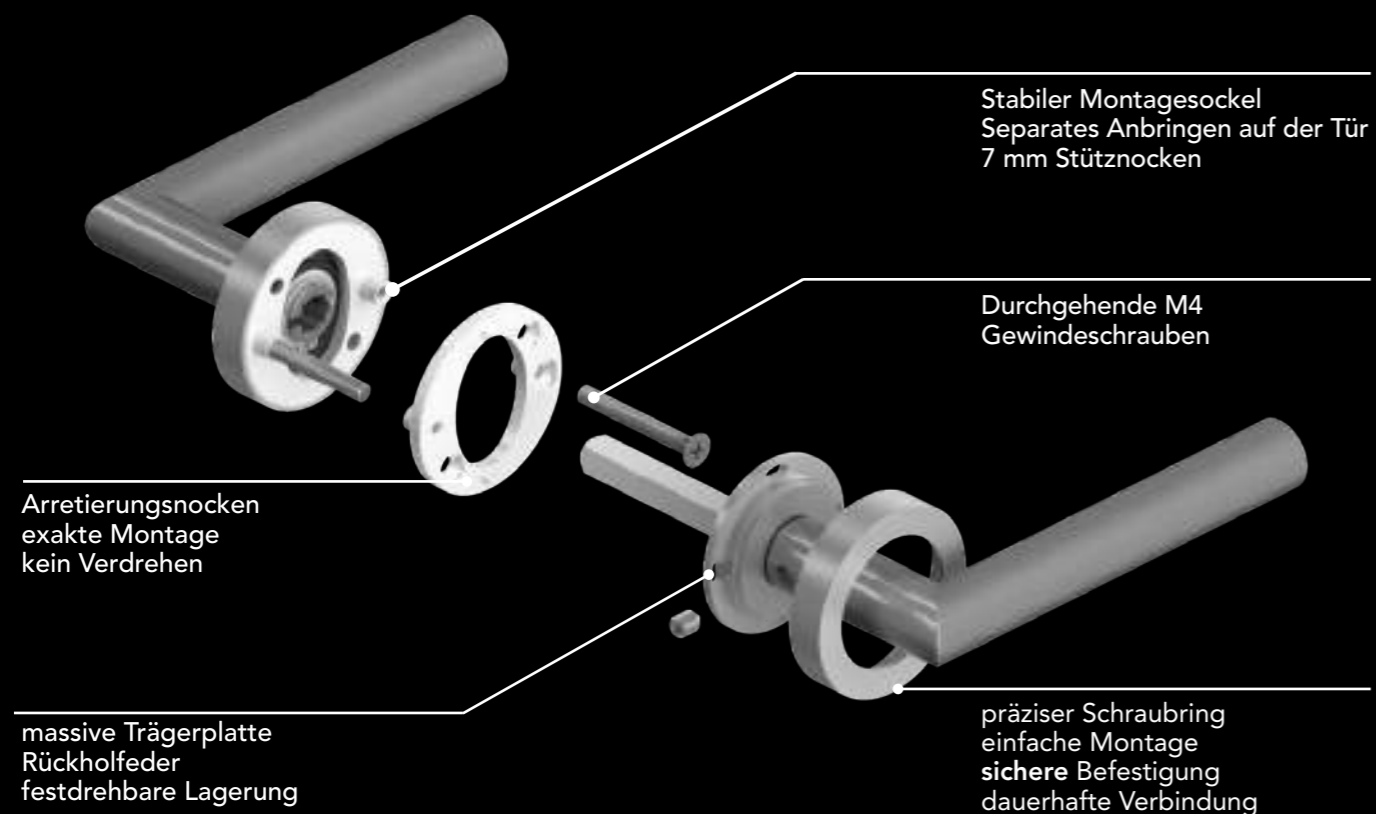

## DIE TECHNIK DER 3-TEILIGEN ROSETTE IN QUADRATISCHER AUSFÜHRUNG

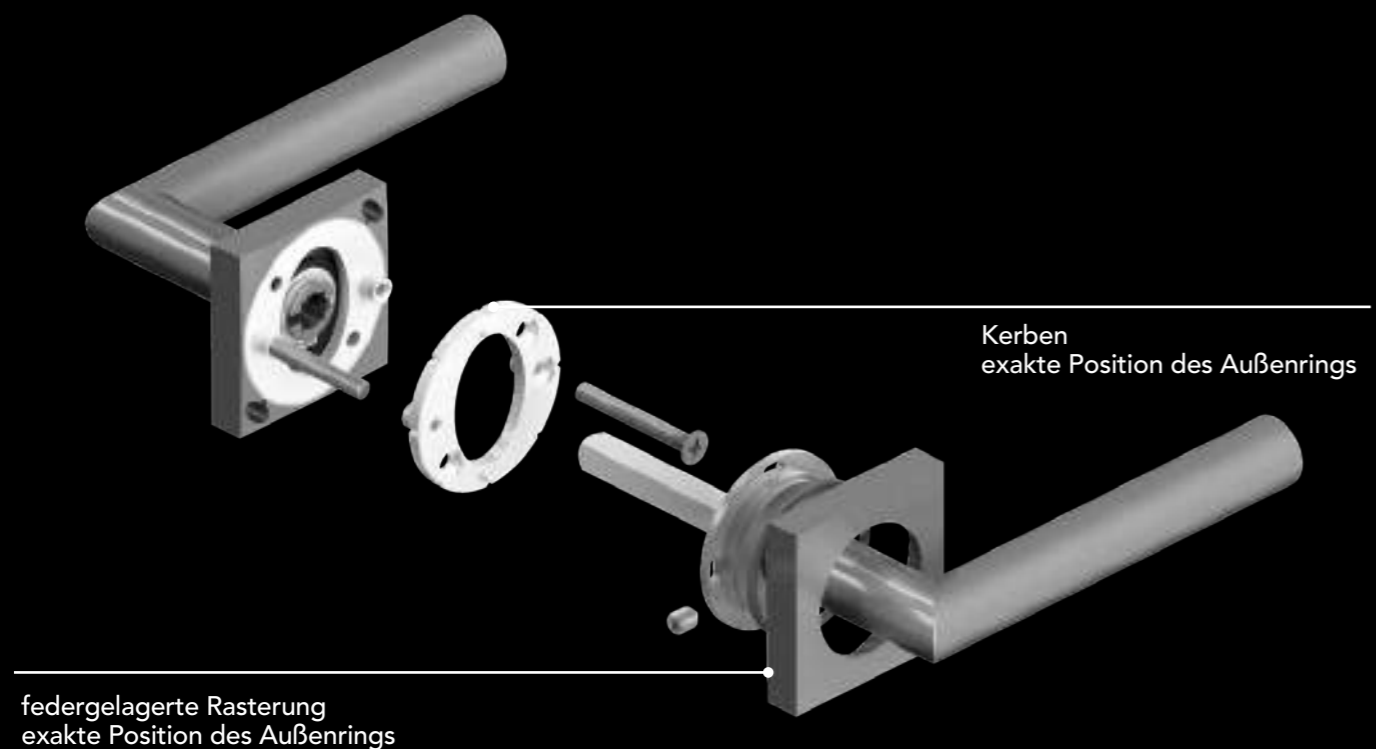

## DIE TECHNIK DER PLAN-DESIGN ROSETTE

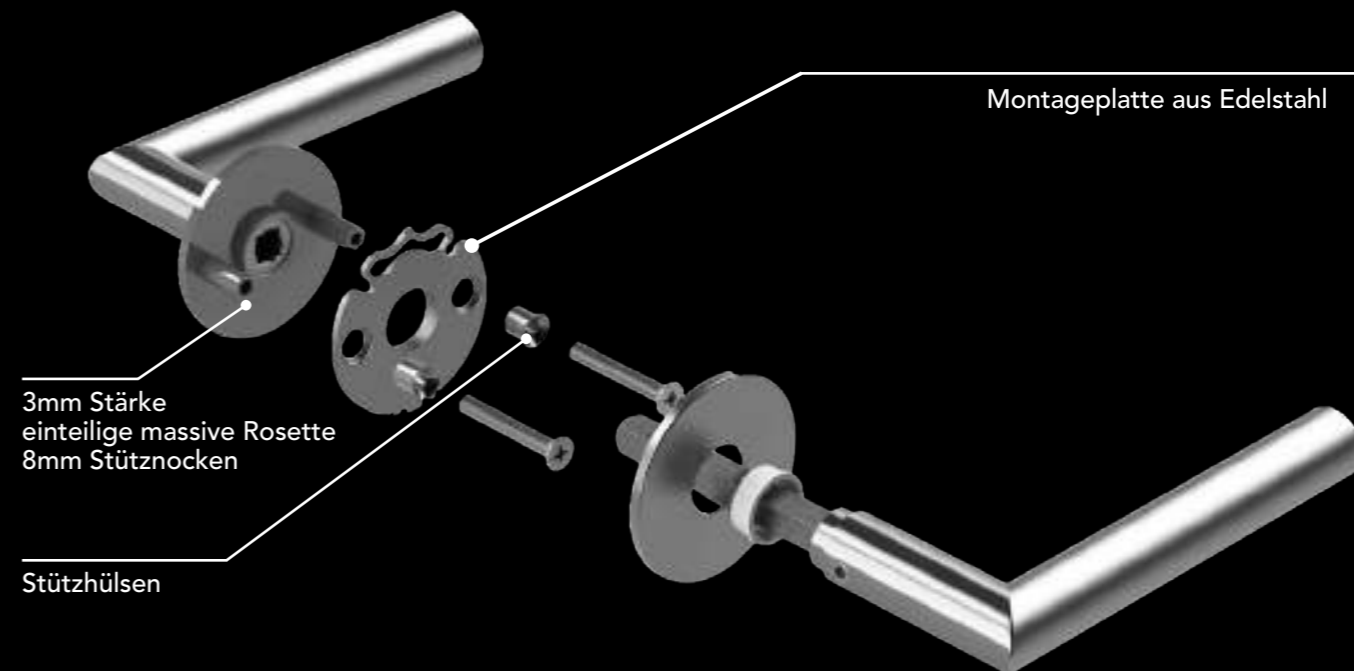

plan-design  
by KARCHER

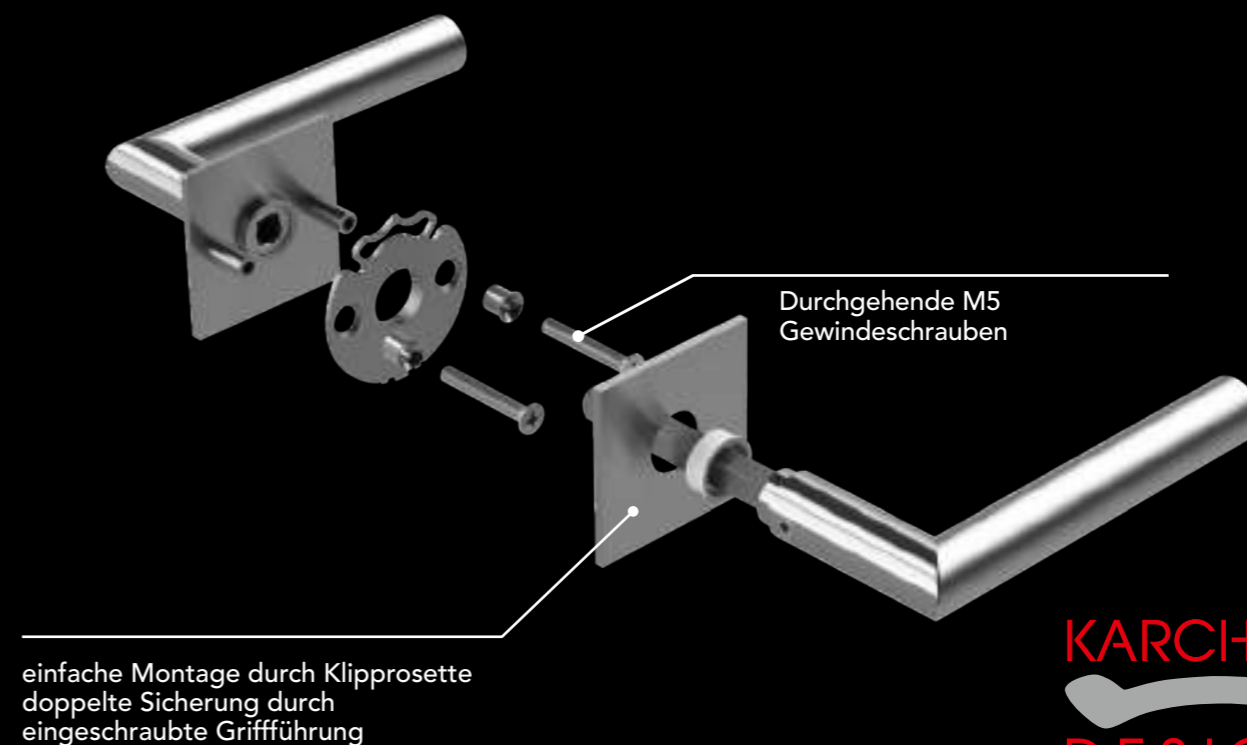

KARCHER  
DESIGN

# ZERTIFIZIERUNG DER KARCHER-PRODUKTE

## DIN EN 1906

Die europäische Norm EN 1906 definiert die Anforderungen und Prüfverfahren für Türgriffe, Türkнопfe, Schutzgarnituren und Schutzrosetten. Ein Klassifizierungssystem gewährleistet die Vergleichbarkeit der Produkte. Hierbei werden die Produkte mit einem 8-stelligen Klassifizierungsschlüssel gekennzeichnet:

1.	2.	3.	4.	5.	6.	7.	8.
Gebrauchskategorie	Dauerhaftigkeit	Türmasse	Feuerbeständigkeit	Sicherheit für Personen	Korrosionsbeständigkeit	Einbruchsicherheit	Ausführungsart

### 1. Gebrauchskategorie

Es gibt vier Klassen der Gebrauchskategorie, die sich hinsichtlich der Betätigungshäufigkeit und der Anwendersorgfalt unterscheiden. Den Kategorien entsprechend sind die Anforderungen und Prüfbelastungen wie folgt abgestuft:

Gebrauchskategorie	Zugkraftprüfung		Freies Spiel in Ruhestellung (mm)	Freie Winkelbewegung (mm)	Drehmomentprüfung		Bedeutung der Klasse
	Zugbeanspruchung (N)	bleibende Verformung nach Beanspruchung (mm)			Drehmomentbeanspruchung (Nm)	bleibende Verformung nach Beanspruchung (mm)	
<b>GK1</b>	300	≤ 2	≤ 10	≤ 10	20	≤ 5	Mittlere Betätigungshäufigkeit, geringes Risiko falscher Anwendung, z.B. Innentüren von Wohnräumen
<b>GK2</b>	500	≤ 2	≤ 10	≤ 10	30	≤ 5	Mittlere Betätigungshäufigkeit, gewisses Risiko falscher Anwendung, z. B. Innentüren von Büroräumen
<b>GK3</b>	800	≤ 2	≤ 6	≤ 5	40	≤ 5	Häufige Benutzung, hohes Risiko falscher Anwendung z. B. Türen in Bürogebäuden mit Publikumsverkehr
<b>GK4</b>	1000	≤ 2	≤ 6	≤ 5	60	≤ 5	Häufigen Gewaltanwendungen ausgesetzt, z. B. in Fußballstadien, öffentlichen Toiletten usw.

### 2. Dauerhaftigkeit

Es sind zwei Klassen der Dauerhaftigkeit festgelegt:

- Klasse 6: mittlere Betätigungshäufigkeit: 100 000 Prüfzyklen
- Klasse 7: hohe Betätigungshäufigkeit: 200 000 Prüfzyklen

### 3. Türmasse

Es ist keine Klassifizierung nach EN 1906 definiert.

### 4. Feuerbeständigkeit

- Klasse 0: keine Leistung festgelegt
- Klasse A: geeignet für den Einbau in Rauchschutztüren
- Klasse A1: geeignet für den Einbau in Rauchschutztüren, mit 200 000 Prüfzyklen an einer Prüftür geprüft
- Klasse B: geeignet für den Einbau in Rauch- und Feuerschutztüren
- Klasse B1: geeignet für den Einbau in Rauch- und Feuerschutztüren, mit 200 000 Prüfzyklen an einer Prüftür geprüft
- Klasse C: geeignet für den Einbau in Rauch- und Feuerschutztüren mit Anforderungen an Feuer schutzeinlagen in Schild, Türrosette und Schlüsselrosette
- Klasse C1: geeignet für den Einbau in Rauch- und Feuerschutztüren mit Anforderungen an Feuer schutzeinlagen in Schild, Türrosette und Schlüsselrosette, mit 200 000 Prüfzyklen an einer Prüftür geprüft
- Klasse D: geeignet für den Einbau in Rauch- und Feuerschutztüren mit Anforderungen an einen besonderen Drücker-Kern im Türdrücker/-knauf
- Klasse D1: geeignet für den Einbau in Rauch- und Feuerschutztüren mit Anforderungen an einen besonderen Griff-Kern im Türgriff/-knauf, mit 200 000 Prüfzyklen an einer Prüftür geprüft

### 5. Sicherheit für Personen

Laut DIN EN 1906 ist die Prüfung der Sicherheit für Personen optional. Empfohlen wird diese Prüfung für Garnituren, die z.B. an sturzgefährdeten Türen (z.B. in Treppenhäusern) eingesetzt werden.

- Klasse 0: normaler Gebrauch
- Klasse 1: Sicherheitsanwendungen

Sicherheit für Personen	Sicherheitsklassen Zugbelastung (N)
GK1	1500
GK2	1500
GK3	2500
GK4	2500

### 6. Korrosionsbeständigkeit

Sechs Klassen der Korrosionsbeständigkeit nach EN 1670: 2007 sind wie folgt festgelegt:

Korrosions-Klasse	0	1	2	3	4	5
Prüfungsdauer der Salzsprühnebelprüfung nach EN ISO 9227 ohne Korrosionserscheinung (h)	-	24	48	96	240	480
	keine Leistung festgelegt	geringe Korrosionsbeständigkeit	mäßige Korrosionsbeständigkeit	hohe Korrosionsbeständigkeit	sehr hohe Korrosionsbeständigkeit	extrem hohe Korrosionsbeständigkeit

### 7. Einbruchssicherheit

Fünf Klassen des Einbruchschutzes sind festgelegt:

- Klasse 0: keine Leistung festgelegt
- Klasse 1: gering einbruchhemmend
- Klasse 2: mäßig einbruchhemmend
- Klasse 3: stark einbruchhemmend
- Klasse 4: extrem einbruchhemmend

# ZERTIFIZIERUNG DER KARCHER-PRODUKTE

## 8. Ausführungsart

- A: mit Federunterstützung
- B: mit Federvorspannung
- U: ohne Federvorspannung

### DIN EN 179

Diese Europäische Norm legt Anforderungen an Herstellung, Gebrauchstauglichkeit und Prüfung von Notausgangsschlössern fest, die mechanisch entweder über einen Drücker oder eine Stoßplatte betätigt werden, um in Notsituationen ein sicheres Entkommen über Fluchtwege zu ermöglichen. Notausgangsschlösser bestehen aus Türbeschlag und -schloss und müssen gemeinsam als Einheit geprüft, zertifiziert und mit einem CE-Konformitätskennzeichen versehen werden. KARCHER-DESIGN Beschläge sind mit BKS Schlösser zertifiziert. Das Intervall der periodisch durchgeführten Prüfungen beträgt 6 Monate.

### DIN 18273

Diese Norm DIN 18273 gilt für Türgriffgarnituren, die an Feuerschutz- und Rauchschutztüren eingesetzt werden. Die Norm prüft, ob die Werkstoffe und der konstruktive Aufbau der Türgriffgarnituren so beschaffen ist, dass auch bei häufiger Benutzung das Brandverhalten der Tür nicht beeinträchtigt wird. Alle KARCHER-DESIGN Edelstahl-Türgriffe in Kombination mit Rosetten; Kurzschildern, Langschildern, Schmalrahmenrossetten, Schutzrosetten und Schutzgarnituren sind nach DIN 18273 zertifiziert und werden jährlich von MPA Dortmund überwacht.

### DIN 18257

Die nationale Norm DIN 18257 regelt die Maßanforderungen, Prüfungen und Kennzeichnung der Schutzbeschläge. Schutzbeschläge dieser Norm sollen Versperremechanismen von Schlössern und den Profilylindern gegen mechanische Manipulation schützen. Schutzbeschläge nach dieser Norm werden bezüglich der Einbruchhemmung in vier Widerstandsklassen (ES0 bis ES3) eingeteilt, aus denen der Anwender je nach Schutzbedürfnis auswählen kann. Die Vergleichbarkeit der Klassen nach DIN 18257 und DIN EN 1906 ist in der nachfolgenden Tabelle dargestellt.

	Anforderungen / Klassen			
	DIN EN 1906			
	SK 1	SK 2	SK 3	SK 4
	DIN 18257			
	ES 0	ES 1	ES 2	ES 3
Festigkeit der Schilder (kN)	7	10	15	20
max. Biegung (mm)	5	5	5	5
Festigkeit d. Befestigungselemente (kN)	10	15	20	30
max. Deformierung (mm)	2	2	2	2
Anbohrwiderstand (Minuten)	-	≥0,5	≥0,3	≥5
Meißelwiderstand (Pendelschläge)	-	3	6	12
Festigkeit Zylinderabdeckung (kN)	-	10	15	20

### NEN 5089 (BRL 3104)

Die niederländische Norm NEN 5089 definiert die Anforderungen und Prüfverfahren von Fenster- und Türschutzelementen. Schutzelemente nach dieser Norm werden bezüglich der Einbruchhemmung in drei Widerstandsklassen (SKG\*, SKG\*\* und SKG\*\*\*) gegliedert. Den Klassen entsprechend sind die Anforderungen und Prüfbelastungen wie folgt geregelt:

	Anforderung / Klassen		
	NEN5089 (AE3104)		
	*	**	***
Festigkeit der Schilder (kN)		7	7
max. Biegung (mm)		5	5
Festigkeit d. Befestigungselemente (kN)		10	10
max. Deformierung (mm)		2	2
max. Festigkeit der Schilder bis Bruch (kN)		10	15
max. Festigkeit d. Befestigungselemente bis Bruch (kN)		15	15
max. Festigkeit Zylinderabdeckung bis Bruch (kN)		15	20
nachgestellter Einbruchversuch an Prüftür (Minuten)		3	5

### EN 1627

Die europäische Norm EN 1627 für Türen, Fenster, Vorhangfassaden, Gitterelementen und Abschlüsse legt verschiedene Widerstandsklassen (RC: resistance class) bzgl. der Einbruchhemmung fest. Die Norm unterscheidet 7 Widerstandsklassen (RC1N, RC2N, RC2, RC3, RC4, RC5 und RC6). Die NEN 5089 und die EN1627 sind miteinander harmonisiert. Daher können SKG\*\*-Produkte an RC2-Türen und SKG\*\*\*-Produkte an RC3-Türen eingebaut werden.

### ÖNorm B3850, B3851 und B3852

Nach zwei positiven Brandversuchen beim IBS Linz und einer gutachtlichen Prüfung hinsichtlich konstruktiver Anforderung, Dauerfunktionstüchtigkeit, Verschleiß, Festigkeit und Korrosionsbeständigkeit wurden alle KARCHER Edelstahl-Türgriffgarnituren nach der ÖNORM B3850, B3851 und B3852 zertifiziert.



**Wir sind Karcher Design**  
Seite 1



**Referenzen**  
Seite 2-3

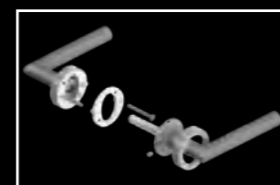

**Karcher Design Rosettentechnik**  
Seite 4-5



**Zertifizierung der Karcher-Produkte**  
Seite 6-9

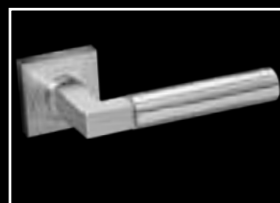

**KD-Comfort**  
Seite 11-13

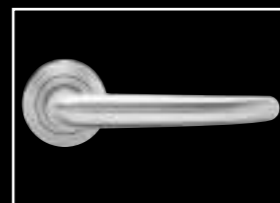

**Edelstahl Türgriffe**  
Seite 14-57



**PLAN-DESIGN**  
Seite 58-65

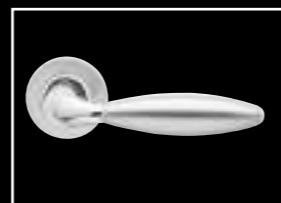

**Türgriffe aus Materialkombinationen**  
Seite 66-77

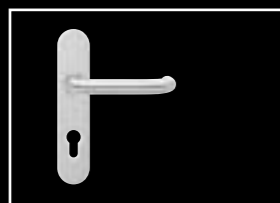

**Schildgarnituren**  
Seite 78-81

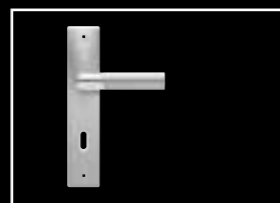

**Renovierungslängschilder**  
Seite 82-83

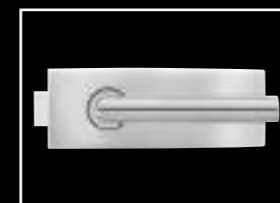

**Glastürbeschläge**  
Seite 84-89



**Schiebetürsysteme**  
Seite 90-93

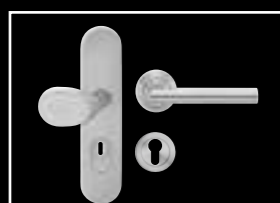

**Schutzgarnituren**  
Seite 94-99

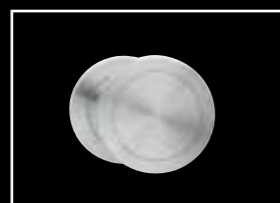

**Knöpfe**  
Seite 100-105

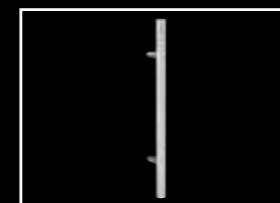

**Stoßgriffe**  
Seite 106-113

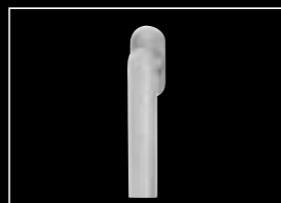

**Fenstergriffe**  
Seite 114-123

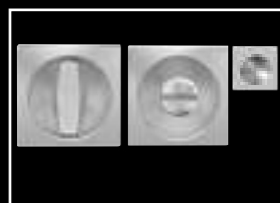

**Schiebetürmuscheln**  
Seite 124-127

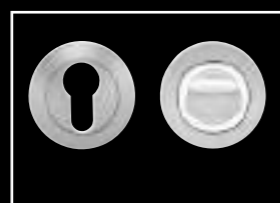

**Rosetten**  
Seite 128-131



**Zubehör**  
Seite 132-136



**Slim Style**  
Seite 137-140



DER TÜRGRIFF MIT INTEGRIERTER VERRIEGELUNG

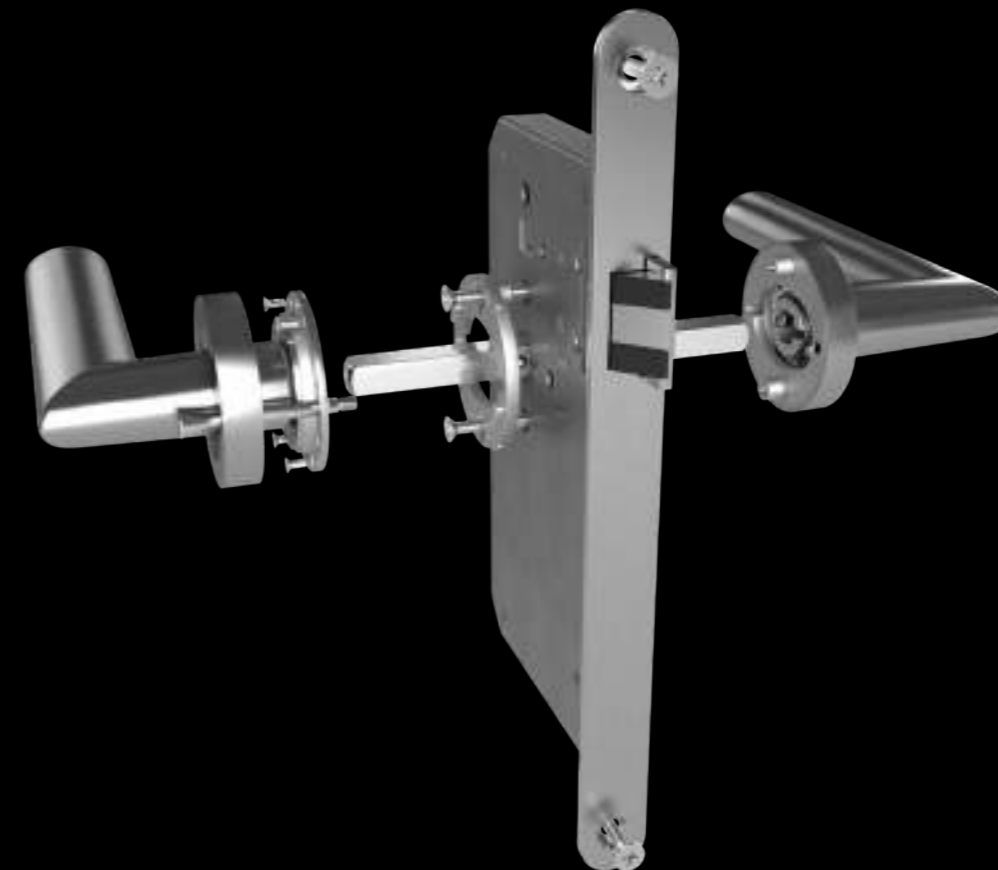

- Schlichtes und reduziertes Design ohne Schlüssel- oder Badrosette
- Komfortabel mit integrierter Verriegelung
- Sichere und einfache Verwendung im Alltag
- Unkomplizierte Montage, wartungsfrei



**Verona – ER 37 S9**  
in Edelstahl matt,  
auf KD-Comfort Rosette



**Rhodos – ER 28 S9**  
in Kosmos Schwarz\*,  
auf KD-Comfort Rosette



**Madeira – ER 45Q S9**  
in Edelstahl matt,  
auf quadratischer KD-Comfort  
Rosette

**KD-Comfort**

Schloss und Türgriff mit integrierter Verriegelung

Ausführung:

KD-Comfort

Farbe:

Rosette in Edelstahl matt, Edelstahl poliert, Edelstahl poliert/matt  
und Kosmos Schwarz  
Schlossstulp in Edelstahl matt

Griffauswahl:

Alle Karcher Türgriffe passend zu den oben genannten Farben

Schlossauswahl:

DIN Links nach innen oder außen öffnend,  
DIN Rechts nach innen oder außen öffnend

Rosettentyp:

Rund und quadratisch  
Ø 52 mm x 10 mm (rund), 52 mm x 52 mm x 10 mm (quadratisch),  
3-teilige Klipprosette mit Hochhaltefeder  
Durchgehende Schraubverbindung M4 und Stütznocken

\*Farbe Kosmos Schwarz kann sich unter UV-Strahlung (Sonne) im Außenbereich verändern.



Neue Farbe:  
Kosmos Schwarz



Neue Farbe:  
Kosmos Schwarz

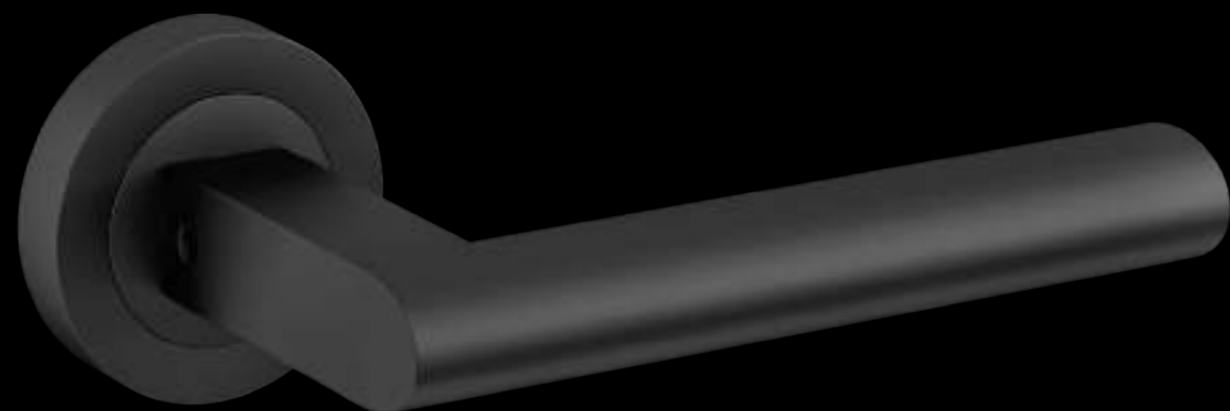

**Madeira – ER 45**

Gebrauchskategorie 3

Ausführung: BB, PZ, BAD, WG, Feuerschutzgarnitur (FS), KD-Comfort  
 Farbe: Edelstahl mit Kosmos Schwarz Beschichtung\*  
 Griffdurchmesser: 26 mm x 19 mm  
 Rosettenmaß: Ø 52 mm x 10 mm, 3-teilige Schraubrosette mit Hochhaltefeder  
 Durchgehende Schraubverbindung M4 und Stütznocken  
 Passender Fenstergriff: EF 454  
 Passender Knopf: EK 530-R2

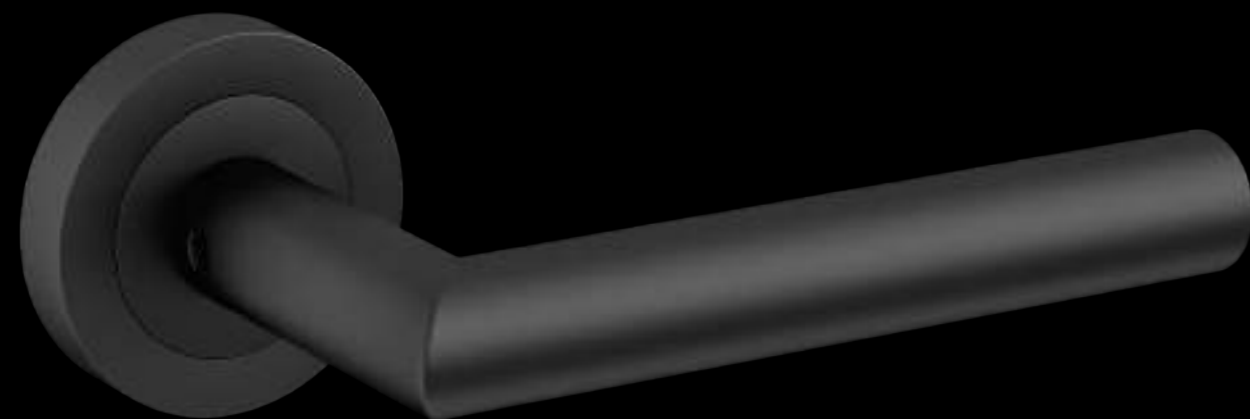

**Rhodos – ER 28**

Gebrauchskategorie 3

Ausführung: BB, PZ, BAD, WG, Feuerschutzgarnitur (FS), KD-Comfort  
 Farbe: Edelstahl mit Kosmos Schwarz Beschichtung\*  
 Griffdurchmesser: Ø 19 mm  
 Rosettenmaß: Ø 52 mm x 10 mm, 3-teilige Schraubrosette mit Hochhaltefeder  
 Durchgehende Schraubverbindung M4 und Stütznocken  
 Passender Fenstergriff: EF 284  
 Passender Knopf: EK 530-R2

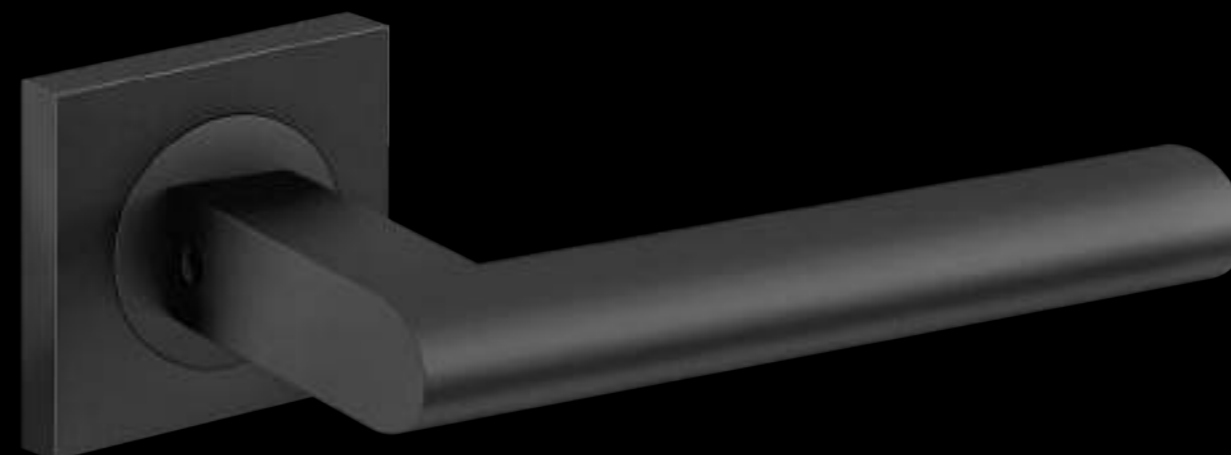

**Madeira – ER 45 Q**

Gebrauchskategorie 3

Ausführung: BB, PZ, BAD, WG, Feuerschutzgarnitur (FS), KD-Comfort  
 Farbe: Edelstahl mit Kosmos Schwarz Beschichtung\*  
 Griffdurchmesser: 26 mm x 19 mm  
 Rosettenmaß: 52 mm x 52 mm x 10 mm, 3-teilige quadratische Schraubrosette mit Hochhaltefeder, durchgehende Schraubverbindung M4 und Stütznocken  
 Passender Fenstergriff: EF 454Q  
 Passender Knopf: EK 550 GRO



**Seattle – ER 46 Q**

Gebrauchskategorie 3

Ausführung: BB, PZ, BAD, WG, Feuerschutzgarnitur (FS), KD-Comfort  
 Farbe: Edelstahl mit Kosmos Schwarz Beschichtung\*  
 Griffdurchmesser: 22 mm x 19 mm  
 Rosettenmaß: 52 mm x 52 mm x 10 mm, 3-teilige Schraubrosette mit Hochhaltefeder  
 Passender Fenstergriff: EF 464Q  
 Passender Knopf: EK 550 GRO

**KARCHER**  
DESIGN

\*Farbe Kosmos Schwarz kann sich unter UV-Strahlung (Sonne) im Außenbereich verändern.

\*Farbe Kosmos Schwarz kann sich unter UV-Strahlung (Sonne) im Außenbereich verändern.

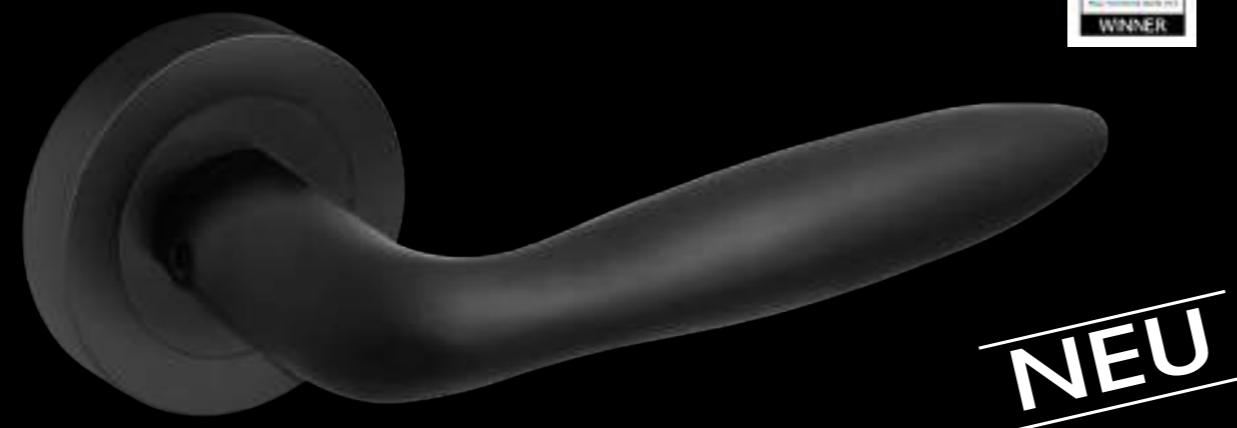

**NEU**

**Korfu – ER 24**

Gebrauchskategorie 3

Ausführung:	BB, PZ, BAD, WG, Feuerschutzgarnitur (FS), KD-Comfort
Farbe:	Edelstahl mit Kosmos Schwarz Beschichtung*
Griffdurchmesser:	Ø 21 mm
Rosettenmaß:	Ø 52 mm x 10 mm, 3-teilige Schraubrossette mit Hochhaltefeder Durchgehende Schraubverbindung M4 und Stütznocken
Passender Fenstergriff:	EF 244
Passender Knopf:	EK 530-R2



**NEU**

**Verona – ER 37**

Gebrauchskategorie 3

Ausführung:	BB, PZ, BAD, WG, Feuerschutzgarnitur (FS), KD-Comfort
Farbe:	Edelstahl mit Kosmos Schwarz Beschichtung*
Griffdurchmesser:	17 mm x 24 mm
Rosettenmaß:	Ø 52 mm x 10 mm, 3-teilige Schraubrossette mit Hochhaltefeder Durchgehende Schraubverbindung M4 und Stütznocken
Passender Fenstergriff:	EF 374
Passender Knopf:	EK 530-R2

**Torino:  
Neue Farbe und neue Inlays**



**NEU**

**Torino – R 53 Q**

Ausführung:	BB, PZ, BAD, WG, KD-Comfort
Farbe:	Kosmos Schwarz*
Inlay:	Glasinlay weiß
Griffdurchmesser:	30 mm x 15 mm
Rosettenmaß:	52 mm x 52 mm x 10 mm, quadratische 3-teilige Schraubrossette mit Hochhaltefeder Durchgehende Schraubverbindung M4 und Stütznocken
Passender Fenstergriff:	F 534Q
Passender Knopf:	EK 550 GRQ



**NEU**

**Torino – R 53**

Ausführung:	BB, PZ, BAD, WG, KD-Comfort
Farbe:	Kosmos Schwarz*
Inlay:	Glasinlay schwarz
Griffdurchmesser:	30 mm x 15 mm
Rosettenmaß:	Ø 52 mm x 10 mm, runde 3-teilige Schraubrossette mit Hochhaltefeder
Passender Fenstergriff:	F534
Passender Knopf:	EK530-R2

**KARCHER  
DESIGN**

\*Farbe Kosmos Schwarz kann sich unter UV-Strahlung (Sonne) im Außenbereich verändern.

Mehr Torino Varianten auf Seite 48/49

\*Farbe Kosmos Schwarz kann sich unter UV Strahlung (Sonne) im Außenbereich verändern.

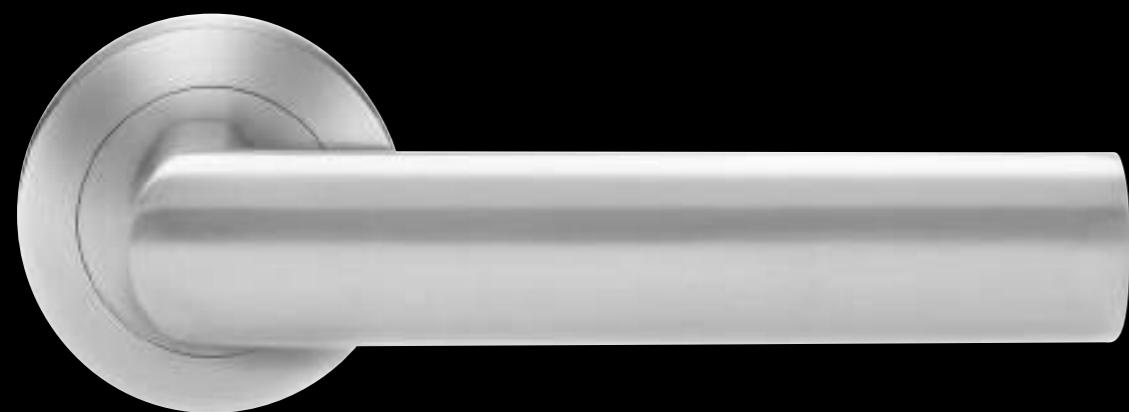
**Island – ER 14**

Gebrauchskategorie 3

Ausführung: BB, PZ, BAD, WG, Schutz- und Feuerschutzgarnitur (FS), KD-Comfort

Farbe: Edelstahl matt

Griffdurchmesser: 26 mm x 13 mm  
Rosettenmaß: Ø 52 mm x 10 mm, 3-teilige Schraubrosette mit Hochhaltefeder  
Durchgehende Schraubverbindung M4 und StütznockenPassender Fenstergriff: EF 144  
Passender Knopf: EK 300G-R**Jersey – ER 19**

Gebrauchskategorie 3

Ausführung: BB, PZ, BAD, WG, Schutz- und Feuerschutzgarnitur (FS), KD-Comfort

Farbe: Edelstahl matt

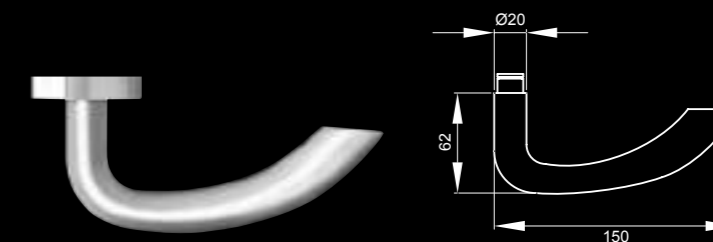
Griffdurchmesser: 21 mm x 15 mm  
Rosettenmaß: Ø 52 mm x 10 mm, 3-teilige Schraubrosette mit Hochhaltefeder  
Durchgehende Schraubverbindung M4 und StütznockenPassender Fenstergriff: EF 194  
Passender Knopf: EK 300G-R



**Kos – ER 20**  
**Kos – ER/EN 20**

Gebrauchskategorie 3  
Gebrauchskategorie 4

Ausführung: BB, PZ, BAD, WG, Schutz- und Feuerschutzgarnitur (FS), KD-Comfort

Farbe: Edelstahl matt

Griffdurchmesser: Ø 19 mm  
Rosettenmaß: Ø 52 mm x 10 mm, 3-teilige Schraubrosette mit Hochhaltefeder  
Durchgehende Schraubverbindung M4 und Stütznocken für Notausgänge EN 179

Passender Fenstergriff: EF 204  
Passender Knopf: EK 300G-R

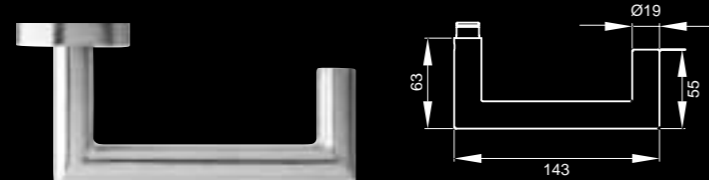

**Kos XL – ER/FS 10**, Ø 22 mm  
in Edelstahl matt,  
auf 3-teiliger runder Rosette  
Ausführung: PZ, Feuerschutz  
für Notausgänge EN 179



**Kos XL – ER 10 RMF**, Ø 22 mm  
in Edelstahl matt, Ovalrosette  
mit Hochhaltefeder  
rechts/links verwendbar  
Ausführung: PZ, Feuerschutz  
Rosettenmaß: 74 x 34 x 14 mm  
für Notausgänge EN 179



**Kos XL – ER 10 RMGF**,  
gekröpft, Ø 22 mm  
in Edelstahl matt, Ovalrosette  
mit Hochhaltefeder  
rechts/links verwendbar  
Ausführung: PZ, Feuerschutz  
Rosettenmaß: 74 x 34 x 14 mm  
für Notausgänge EN 179

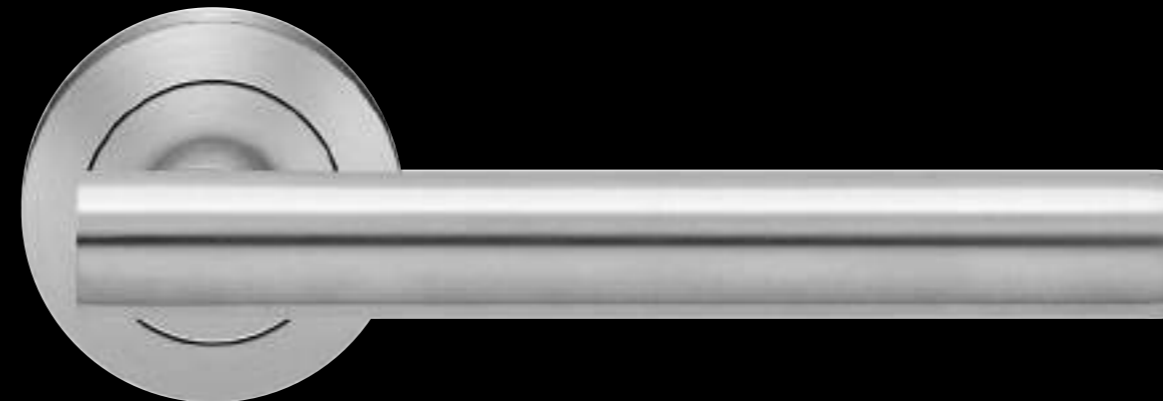

**Manhattan – ER 21**

Gebrauchskategorie 3

Ausführung: BB, PZ, BAD, WG, Schutz- und Feuerschutzgarnitur (FS), KD-Comfort

Farbe: Edelstahl matt

Griffdurchmesser: Ø 19 mm  
Rosettenmaß: Ø 52 mm x 10 mm, 3-teilige Schraubrosette mit Hochhaltefeder  
Durchgehende Schraubverbindung M4 und Stütznocken

Passender Fenstergriff: EF 214  
Passender Knopf: EK 300G-R

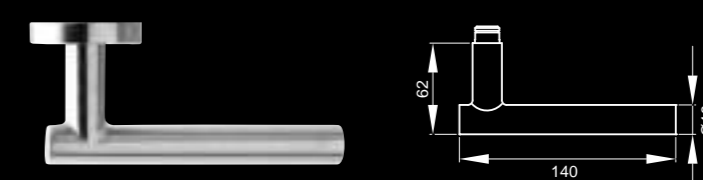

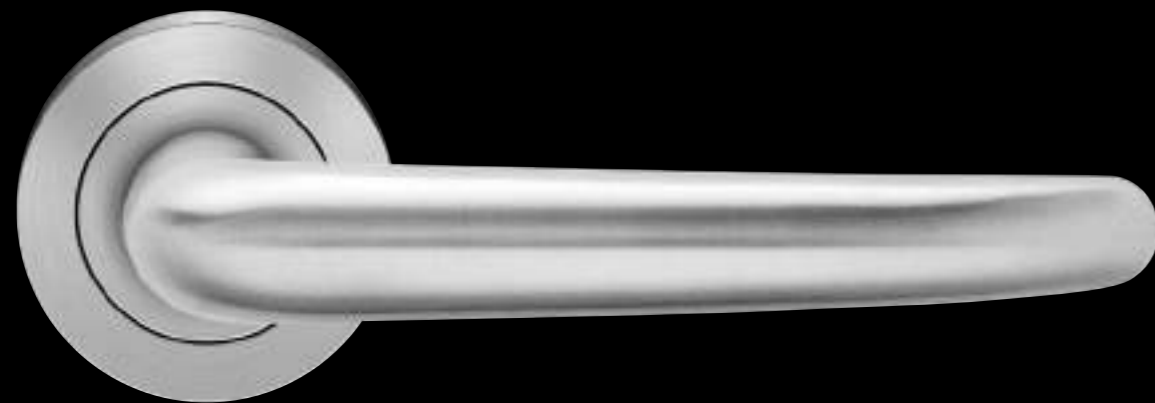

**Elba – ER 22**  
**Elba – ER/EN 22**

Gebrauchskategorie 3  
Gebrauchskategorie 4

Ausführung: BB, PZ, BAD, WG, Schutz- und Feuerschutzgarnitur (FS), KD-Comfort

Farbe: Edelstahl matt

Griffdurchmesser: 15 mm x 19 mm  
Rosettenmaß: Ø 52 mm x 10 mm, 3-teilige Schraubrosette mit Hochhaltefeder  
Durchgehende Schraubverbindung M4 und Stütznocken

Passender Fenstergriff: EF 224  
Passender Knopf: EK 300G-R



**Elba – ER 22 RMF**  
in Edelstahl matt, Ovalrosette mit Hochhaltefeder rechts/links verwendbar  
Ausführung: PZ, Feuerschutz  
Rosettenmaß: 74 x 34 x 14mm für Notausgänge EN 179



**Elba – ER 22 RMGF**, gekröpft in Edelstahl matt, Ovalrosette mit Hochhaltefeder rechts/links verwendbar  
Ausführung: PZ, Feuerschutz  
Rosettenmaß: 74 x 34 x 14mm für Notausgänge EN 179

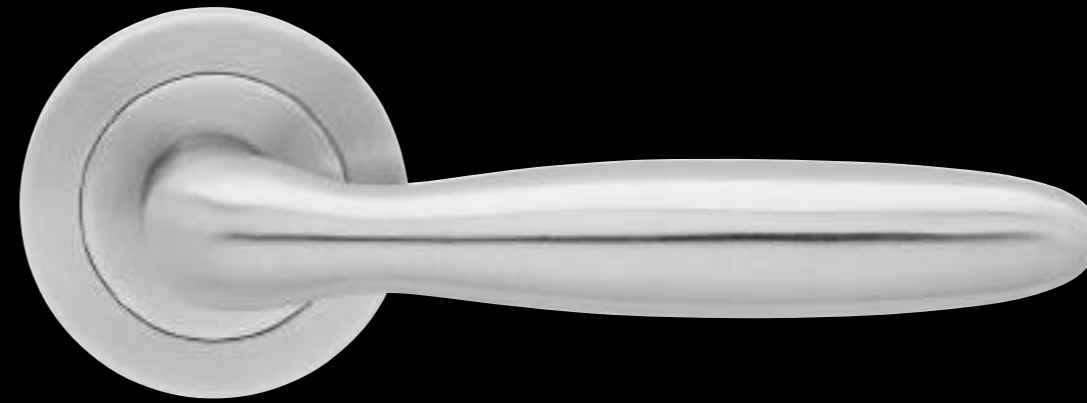

**Korfu – ER 24**

Gebrauchskategorie 3

Ausführung: BB, PZ, BAD, WG, Schutz- und Feuerschutzgarnitur (FS), KD-Comfort

Farbe: Edelstahl matt

Griffdurchmesser: Ø 21 mm  
Rosettenmaß: Ø 52 mm x 10 mm, 3-teilige Schraubrosette mit Hochhaltefeder  
Durchgehende Schraubverbindung M4 und Stütznocken

Passender Fenstergriff: EF 244  
Passender Knopf: EK 300G-R



**Korfu – ER 24**  
in Kosmos Schwarz\*, auf 3-teiliger runder Rosette

**KARCHER**  
**DESIGN**

\*Farbe Kosmos Schwarz kann sich unter UV-Strahlung (Sonne) im Außenbereich verändern.

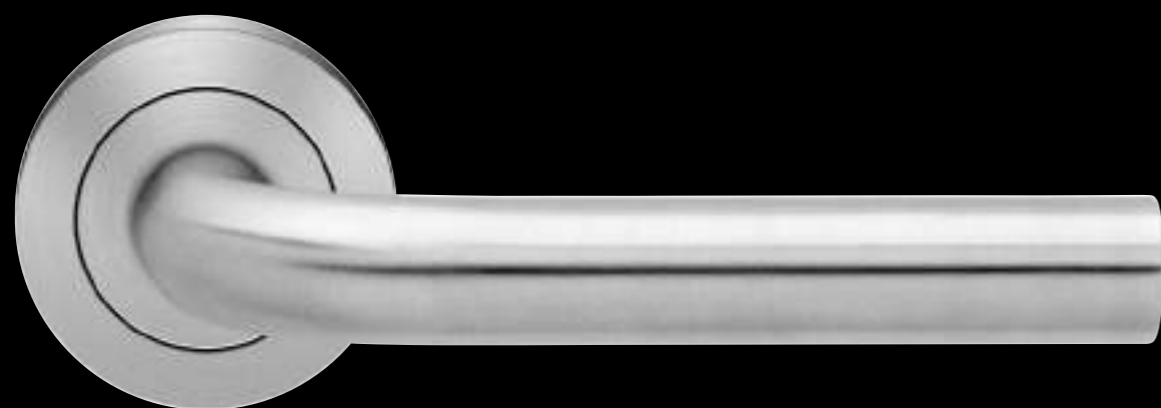

**Malta – ER 25**  
**Malta – ER/EN 25**

Ausführung: BB, PZ, BAD, WG, Schutz- und Feuerschutzgarnitur (FS), KD-Comfort

Farbe: Edelstahl matt

Griffdurchmesser: Ø 19 mm  
 Rosettenmaß: Ø 52 mm x 10 mm, 3-teilige Schraubrosette mit Hochhaltefeder  
 Durchgehende Schraubverbindung M4 und Stütznocken

Passender Fenstergriff: EF 254  
 Passender Knopf: EK 300G-R  
 Passender Stoßgriff: ES27

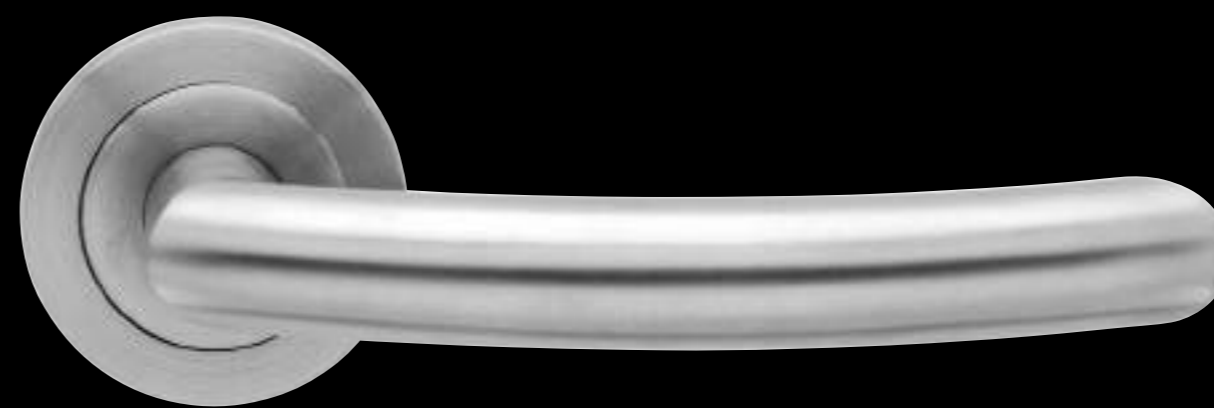
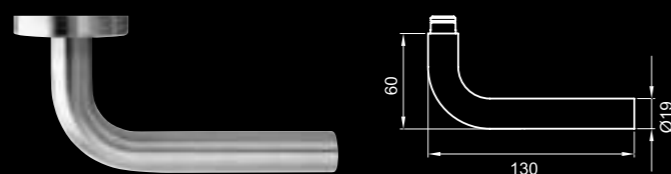

**Sylt – ER 26**  
**Sylt – ER/EN 26**

Ausführung: BB, PZ, BAD, WG, Schutz- und Feuerschutzgarnitur (FS), KD-Comfort

Farbe: Edelstahl matt

Griffdurchmesser: Ø 19 mm  
 Rosettenmaß: Ø 52 mm x 10 mm, 3-teilige Schraubrosette mit Hochhaltefeder  
 Durchgehende Schraubverbindung M4 und Stütznocken

Passender Fenstergriff: EF 264  
 Passender Knopf: EK 300G-R  
 Passender Stoßgriff: ES 2



Ø 19 mm Durchmesser



**Kreta – ER 27**  
**Kreta – ER/EN 27**

Gebrauchskategorie 3  
Gebrauchskategorie 4

Ausführung: BB, PZ, BAD, WG, Schutz- und Feuerschutzgarnitur (FS), KD-Comfort

Farbe: Edelstahl matt

Griffdurchmesser: Ø 19 mm  
Rosettenmaß: Ø 52 mm x 10 mm, 3-teilige Schraubrosette mit Hochhaltefeder  
Durchgehende Schraubverbindung M4 und Stütznocken

Passender Fenstergriff: EF 274  
Passender Knopf: EK 300G-R  
Passender Stoßgriff: ES 27

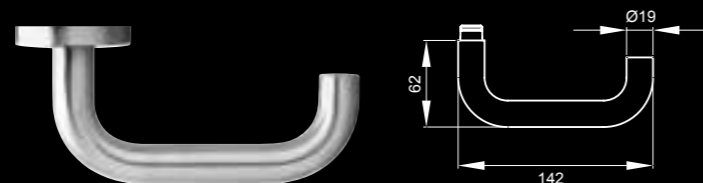

**Kreta – ER 27 RMF**,  
in Edelstahl matt, Ovalrosette  
mit Hochhaltefeder  
rechts/links verwendbar  
Ausführung: PZ, Feuerschutz  
Rosettenmaß: 74 x 34 x 14mm  
für Notausgänge EN 179



**Kreta – ER 27 RMGF**,  
gekröpft in Edelstahl matt,  
Ovalrosette mit Hochhaltefeder  
rechts/links verwendbar  
Ausführung: PZ, Feuerschutz  
Rosettenmaß: 74 x 34 x 14mm  
für Notausgänge EN 179

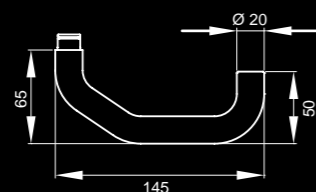
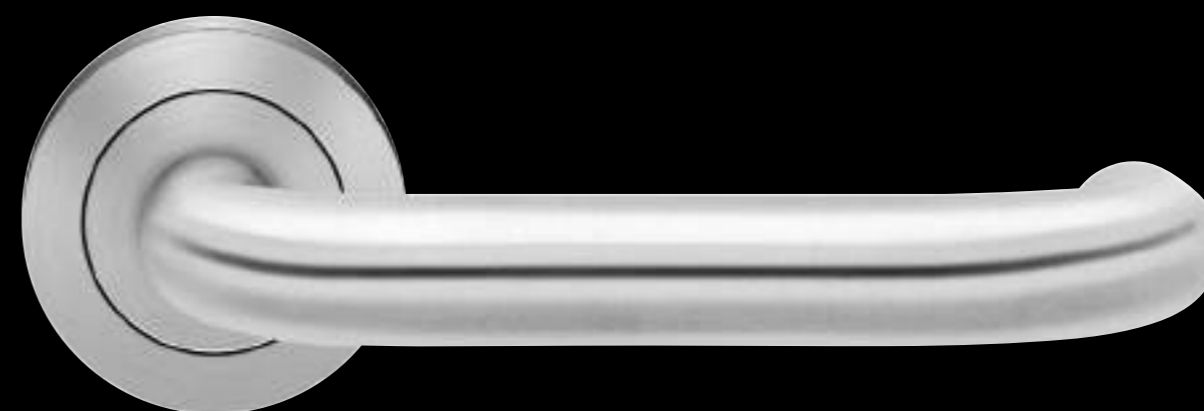

**Borkum – ER 16 RMF**  
in Edelstahl matt, Ovalrosette  
mit Hochhaltefeder  
rechts/links verwendbar  
Ausführung: PZ, Feuerschutz  
Rosettenmaß: 74 x 34 x 14mm  
für Notausgänge EN 179

XL Version  
Ø 22 mm Durchmesser

**Kreta XL – ER 17**  
**Kreta XL – ERP 17**

Gebrauchskategorie 3  
Gebrauchskategorie 4

Ausführung: BB, PZ, BAD, WG, Schutz- und Feuerschutzgarnitur (FS), KD-Comfort

Farbe: Edelstahl matt

Griffdurchmesser: Ø 22 mm  
Rosettenmaß: Ø 52 mm x 10 mm, 3-teilige Schraubrosette mit Hochhaltefeder  
Durchgehende Schraubverbindung M4 und Stütznocken

Passender Fenstergriff: EF 174  
Passender Knopf: EK 300G-R  
Passender Stoßgriff: ES 27

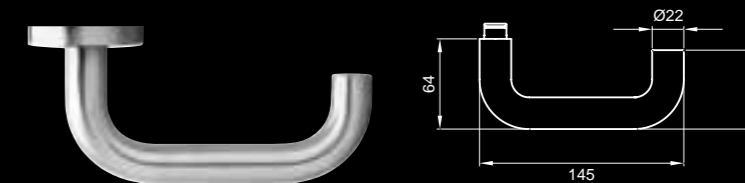

**Kreta XL – ERP 17**  
Gebrauchskategorie 4  
objektfähige Garnitur  
mit Kugellager  
in Edelstahl matt



**Kreta XL – ER 17 RMF**  
in Edelstahl matt, Ovalrosette  
mit Hochhaltefeder  
rechts/links verwendbar  
Ausführung: PZ, Feuerschutz  
Rosettenmaß: 74 x 34 x 14mm  
für Notausgänge EN 179

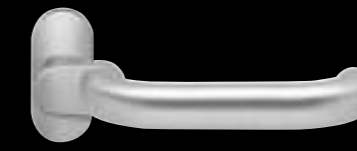

**Kreta XL – ER 17 RMGF**,  
gekröpft in Edelstahl matt,  
Ovalrosette mit Hochhaltefeder  
rechts/links verwendbar  
Ausführung: PZ, Feuerschutz  
Rosettenmaß: 74 x 34 x 14mm  
für Notausgänge EN 179

**KARCHER**  
DESIGN

Ø 19 mm Durchmesser

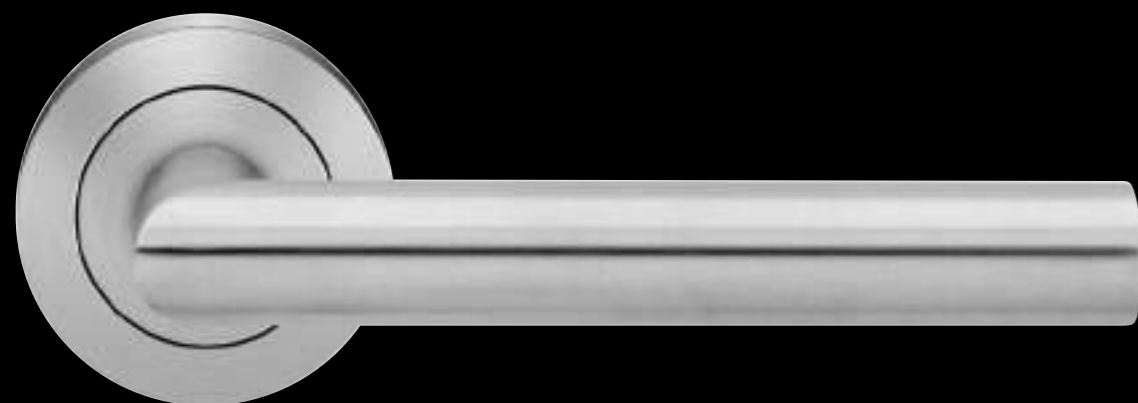

**Rhodos – ER 28**  
**Rhodos – ER/EN 28**

Gebrauchskategorie 3  
Gebrauchskategorie 4

Ausführung: BB, PZ, BAD, WG, Schutz- und Feuerschutzgarnitur (FS), KD-Comfort

Farbe: Edelstahl matt

Griffdurchmesser: Ø 19 mm  
Rosettenmaß: Ø 52 mm x 10 mm, 3-teilige Schraubrosette mit Hochhaltefeder  
Durchgehende Schraubverbindung M4 und Stütznocken

Passender Fenstergriff: EF 284  
Passender Knopf: EK 300G-R (rund), EK550GRO (quadratisch)  
Passender Stoßgriff: ES 3

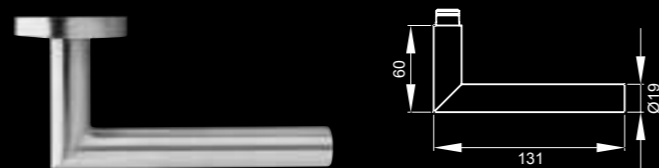

**Rhodos – ER 28**  
in Edelstahl poliert,  
auf 3-teiliger runder Rosette



**Rhodos – ER 28**  
in Antik Bronzeoptik,  
auf 3-teiliger runder Rosette



**Rhodos – ER 28**  
in Kosmos Schwarz\*,  
auf 3-teiliger runder Rosette



**Rhodos – ER 28 Q**  
in Edelstahl matt,  
auf 3-teiliger quadratischer  
Rosette  
52 x 52 x 10mm



**Rhodos – ER 28 RMF**  
in Edelstahl matt, Ovalrosette  
mit Hochhaltefeder  
rechts/links verwendbar  
Ausführung: PZ, Feuerschutz  
Rosettenmaß: 74 x 34 x 14mm

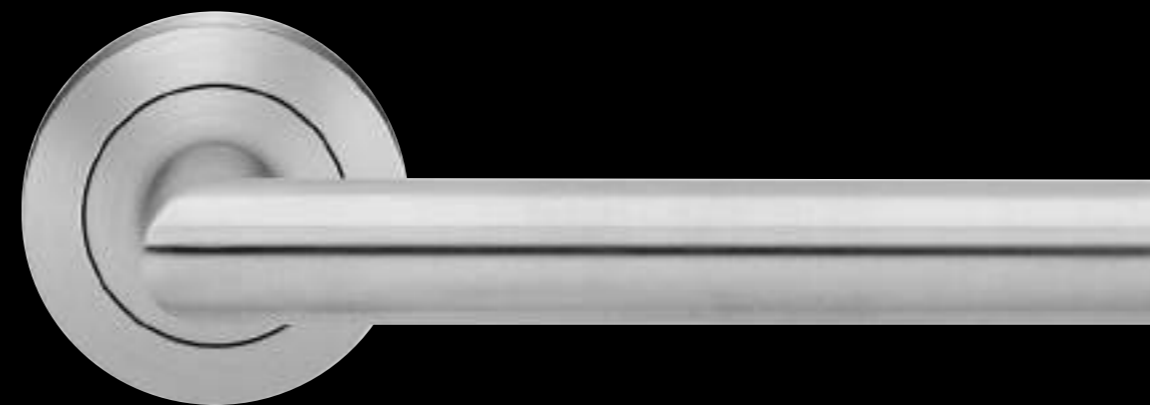

**Rhodos – ER 28 RMGF**, gekröpft  
in Edelstahl matt, Ovalrosette  
mit Hochhaltefeder  
rechts/links verwendbar  
Ausführung: PZ, Feuerschutz  
Rosettenmaß: 74 x 34 x 14mm

XL Version  
Ø 22 mm Durchmesser

**Rhodos XL – ER 18**  
**Rhodos XL – ERP 18**

Gebrauchskategorie 3  
Gebrauchskategorie 4

Ausführung: BB, PZ, BAD, WG, Schutz- und Feuerschutzgarnitur (FS), KD-Comfort

Farbe: Edelstahl matt

Griffdurchmesser: Ø 22 mm  
Rosettenmaß: Ø 52 mm x 10 mm, 3-teilige Schraubrosette mit Hochhaltefeder  
Durchgehende Schraubverbindung M4 und Stütznocken

Passender Fenstergriff: EF 184  
Passender Knopf: EK 300G-R  
Passender Stoßgriff: ES 3



**Rhodos XL – ERP 18**  
Gebrauchskategorie 4  
objektfähige Garnitur  
mit Kugellager  
in Edelstahl matt



**Rhodos XL – ER 18 RMGF**, gekröpft  
in Edelstahl matt, Ovalrosette  
mit Hochhaltefeder,  
rechts/links verwendbar  
Ausführung: PZ, Feuerschutz  
Rosettenmaß: 74 x 34 x 14mm



**Rhodos XL – ER 18 RMF**, gekröpft  
in Edelstahl matt, Ovalrosette  
mit Hochhaltefeder,  
rechts/links verwendbar  
Ausführung: PZ, Feuerschutz  
Rosettenmaß: 74 x 34 x 14mm



**Kos XL – ER 10 RMF**, Ø 22 mm  
in Edelstahl matt, Ovalrosette  
mit Hochhaltefeder  
rechts/links verwendbar  
Ausführung: PZ, Feuerschutz  
Rosettenmaß: 74 x 34 x 14mm  
für Notausgänge EN 179



**Kos XL – ER 10 RMGF**, gekröpft  
in Edelstahl matt, Ovalrosette  
mit Hochhaltefeder  
rechts/links verwendbar  
Ausführung: PZ, Feuerschutz  
Rosettenmaß: 74 x 34 x 14mm  
für Notausgänge EN 179

**KARCHER**  
DESIGN

\*Farbe Kosmos Schwarz kann sich unter UV-Strahlung (Sonne) im Außenbereich verändern.



**Zypern – ER 29**

Gebrauchskategorie 3

Ausführung: BB, PZ, BAD, WG, Schutz- und Feuerschutzgarnitur (FS), KD-Comfort

Farbe: Edelstahl matt

Griffdurchmesser: 23 mm x 15 mm  
Rosettenmaß: Ø 52 mm x 10 mm, 3-teilige Schraubrosette mit Hochhaltefeder  
Durchgehende Schraubverbindung M4 und Stütznocken

Passender Knopf: EK 300G-R

**Zypern – ER 29**  
ovales Profil**Korsika – ER 30**  
**Korsika – ER/EN 30**Gebrauchskategorie 3  
Gebrauchskategorie 4

Ausführung: BB, PZ, BAD, WG, Schutz- und Feuerschutzgarnitur (FS), KD-Comfort

Farbe: Edelstahl matt

Griffdurchmesser: Ø 19 mm  
Rosettenmaß: Ø 52 mm x 10 mm, 3-teilige Schraubrosette mit Hochhaltefeder  
Durchgehende Schraubverbindung M4 und Stütznocken

Passender Knopf: EK 300G-R

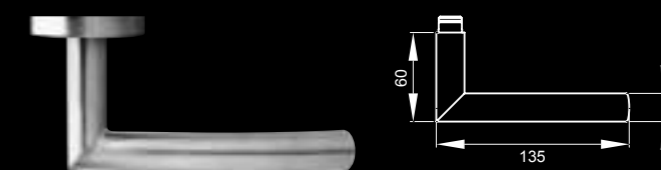

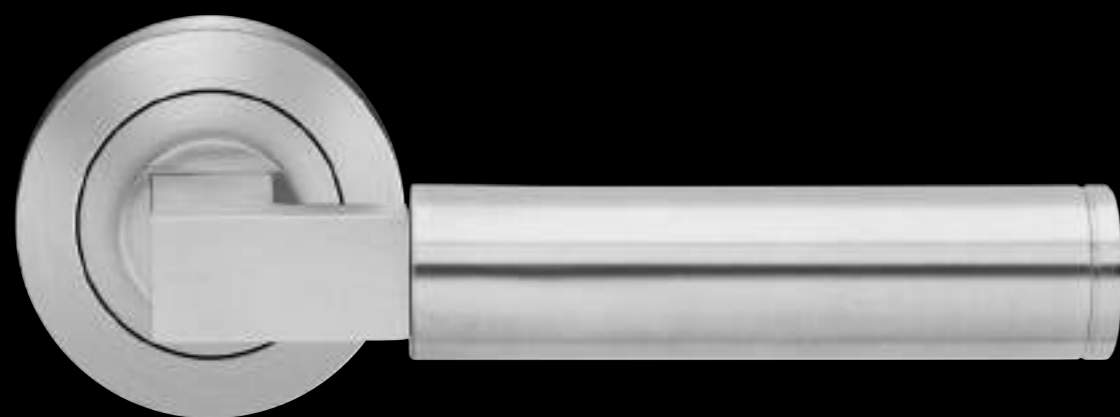

**Tasmania – ER 31**  
**Tasmania – ER/EN 31**

Gebrauchskategorie 3  
 Gebrauchskategorie 4

Ausführung: BB, PZ, BAD, WG, Schutz- und Feuerschutzgarnitur (FS), KD-Comfort

Farbe: Edelstahl matt

Griffdurchmesser: Ø 22 mm  
 Rosettenmaß: Ø 52 mm x 10 mm, 3-teilige Schraubrosette mit Hochhaltefeder  
 Durchgehende Schraubverbindung M4 und Stütznocken

Passender Fenstergriff: EF 314  
 Passender Knopf: EK 300G-R  
 Passender Stoßgriff: ES 31

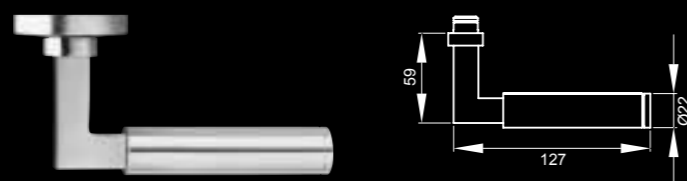

**Tasmania – ER 31**  
 in Edelstahl poliert,  
 auf 3-teiliger runder Rosette

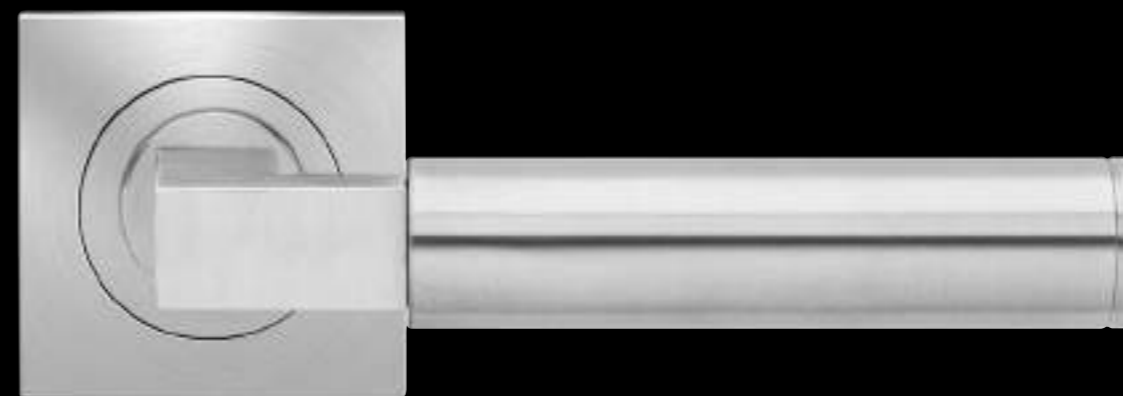

**Tasmania – ER 31 Q**

Gebrauchskategorie 3

Ausführung: BB, PZ, BAD, WG, Schutz- und Feuerschutzgarnitur (FS), KD-Comfort

Farbe: Edelstahl matt

Griffdurchmesser: Ø 22 mm  
 Rosettenmaß: 52 mm x 52 mm x 10 mm, quadratische 3-teilige Schraubrosette mit Hochhaltefeder  
 Durchgehende Schraubverbindung M4 und Stütznocken

Passender Fenstergriff: EF 314 Q  
 Passender Knopf: EK 550 GRO  
 Passender Stoßgriff: ES 31

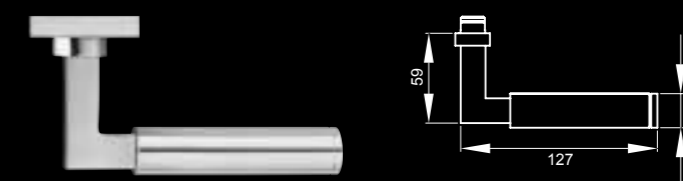

**Tasmania – ER 31 Q**  
 in Edelstahl poliert,  
 auf 3-teiliger quadratischer Rosette

**Babylon – ER 32**

Gebrauchskategorie 3

Ausführung:	BB, PZ, BAD, WG, Schutz- und Feuerschutzgarnitur (FS)
Farbe:	Edelstahl poliert/matt
Griffdurchmesser:	17 mm x 24 mm
Rosettenmaß:	Ø 52 mm x 10 mm, 3-teilige Schraubrossette mit Hochhaltefeder Durchgehende Schraubverbindung M4 und Stütznocken
Passender Fenstergriff:	EF 324
Passender Knopf:	EK 530-R5

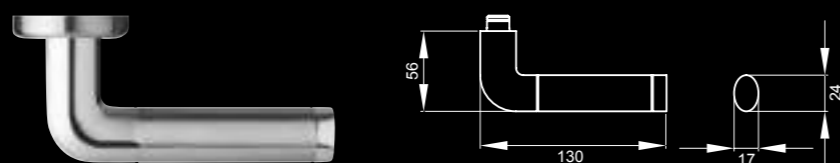
**Atlantis – ER 36**

Gebrauchskategorie 3

Ausführung:	BB, PZ, BAD, WG, Schutz- und Feuerschutzgarnitur (FS)
Farbe:	Edelstahl poliert/matt
Griffdurchmesser:	Ø 18 mm
Rosettenmaß:	Ø 52 mm x 10 mm, 3-teilige Schraubrossette mit Hochhaltefeder Durchgehende Schraubverbindung M4 und Stütznocken
Passender Knopf:	EK 530-R5



**Lignano Steel – ER 35**

Gebrauchskategorie 3

Ausführung: BB, PZ, BAD, WG, Schutz- und Feuerschutzgarnitur (FS), KD-Comfort

Farbe: Edelstahl poliert/matt

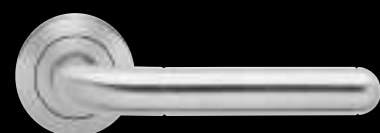
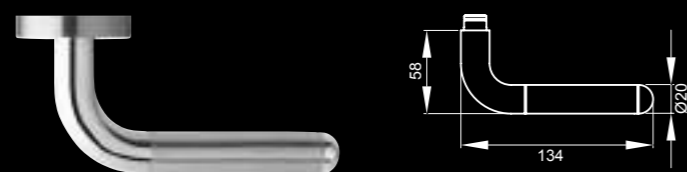
Griffdurchmesser: Ø 20 mm  
Rosettenmaß: Ø 52 mm x 10 mm, 3-teilige Schraubrosette mit Hochhaltefeder  
Durchgehende Schraubverbindung M4 und StütznockenPassender Fenstergriff: EF 354  
Passender Knopf: EK 530-R2**Lignano Steel – ER 35**  
in Edelstahl matt,  
auf 3-teiliger runder Rosette**Rio Steel – ER 34**

Gebrauchskategorie 3

Ausführung: BB, PZ, BAD, WG, Schutz- und Feuerschutzgarnitur (FS), KD-Comfort

Farbe: Edelstahl poliert/matt

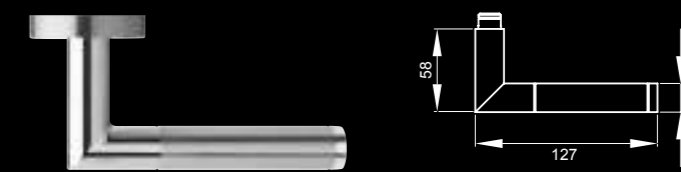
Griffdurchmesser: Ø 20 mm  
Rosettenmaß: Ø 52 mm x 10 mm, 3-teilige Schraubrosette mit Hochhaltefeder  
Durchgehende Schraubverbindung M4 und StütznockenPassender Fenstergriff: EF 344  
Passender Knopf: EK 530-R2 (rund), EK550 GRQ (quadratisch)**Rio Steel – ER 34**  
in Edelstahl matt,  
auf 3-teiliger runder Rosette**Rio Steel – ER 34 Q**  
in Edelstahl poliert/matt,  
auf 3-teiliger quadratischer Rosette  
52 x 52 x 10mm**KARCHER**  
DESIGN

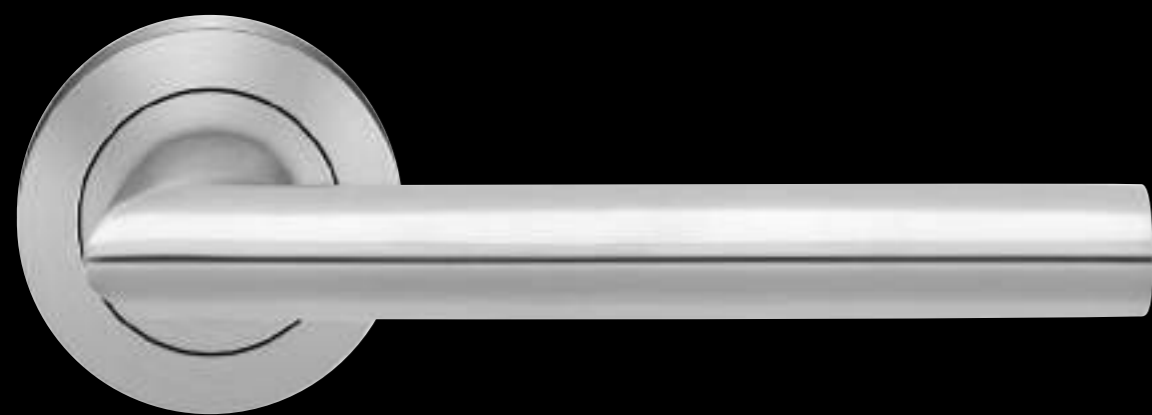

**Verona – ER 37**  
**Verona – ER/EN 37**

Gebrauchskategorie 3  
Gebrauchskategorie 4

Ausführung: BB, PZ, BAD, WG, Schutz- und Feuerschutzgarnitur (FS), KD-Comfort

Farbe: Edelstahl matt

Griffdurchmesser: 17 mm x 24 mm

Rosettenmaß: Ø 52 mm x 10 mm, 3-teilige Schraubrosette mit Hochhaltefeder  
Durchgehende Schraubverbindung M4 und Stütznocken

Passender Fenstergriff: EF 374

Passender Knopf: EK 530-R2 (rund), EK550 GRQ (quadratisch)

Passender Stoßgriff: ES 37

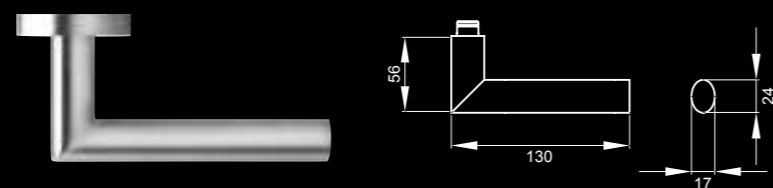

**Verona – ER 37**  
Edelstahl poliert/matt,  
auf 3-teiliger runder Rosette

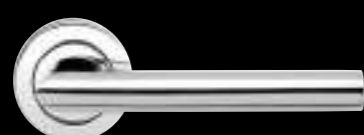

**Verona – ER 37**  
in Edelstahl poliert,  
auf 3-teiliger runder Rosette



**Verona – ER 37**  
in Kosmos Schwarz\*,  
auf 3-teiliger runder Rosette



**Verona – ER 37 Q**  
in Edelstahl poliert/matt,  
auf 3-teiliger quadratischer  
Rosette  
52 x 52 x 10mm



**Verona – ER 37 RMF**,  
in Edelstahl matt, Ovalrosette  
mit Hochhaltefeder  
rechts/links verwendbar  
Ausführung: PZ, Feuerschutz  
Rosettenmaß: 74 x 34 x 14mm



**Porto – ER 43**

Gebrauchskategorie 3

Ausführung: BB, PZ, BAD, WG, Schutz- und Feuerschutzgarnitur (FS), KD-Comfort

Farbe: Edelstahl poliert/matt

Griffdurchmesser: 17 mm x 20 mm

Rosettenmaß: Ø 52 mm x 10 mm, 3-teilige Schraubrosette mit Hochhaltefeder  
Durchgehende Schraubverbindung M4 und Stütznocken

Passender Fenstergriff: EF 434

Passender Knopf: EK 530-R2 (rund), EK550 GRQ (quadratisch)

Passender Stoßgriff: ES 43

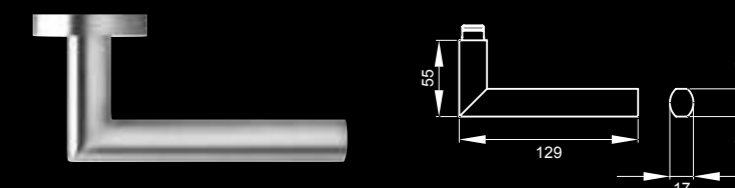

**Porto – ER 43 Q**  
in Edelstahl poliert/matt,  
auf 3-teiliger quadratischer  
Rosette  
52 x 52 x 10mm

**KARCHER**  
DESIGN



Design by Karcher

**Madeira – ER 45**

Gebrauchskategorie 3

Ausführung: BB, PZ, BAD, WG, Schutz- und Feuerschutzgarnitur (FS), KD-Comfort

Farbe: Edelstahl matt

Griffdurchmesser: 19 mm x 26 mm  
Rosettenmaß: Ø 52 mm x 10 mm, 3-teilige runde Schraubrosette mit Hochhaltefeder

Passender Fenstergriff: Durchgehende Schraubverbindung M4 und Stütznocken EF 454 (oval), EF454Q (rechteckig)  
Passender Knopf: EK 530-R2 (rund), EK550 GRO (quadratisch)

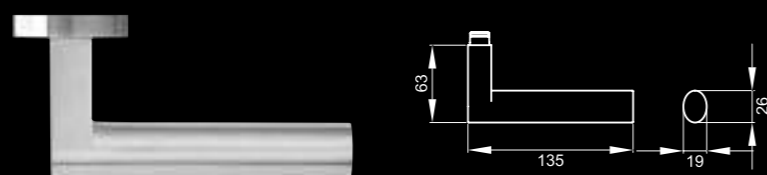

**Madeira – ER 45**  
in Antik Bronzeoptik,  
auf 3-teiliger runder Rosette



**Madeira – ER 45**  
in Kosmos Schwarz\*,  
auf 3-teiliger runder Rosette



**Madeira – ER 45 Q**  
in Antik Bronzeoptik,  
auf 3-teiliger quadratischer  
Rosette, 52 x 52 x 10mm



**Madeira – ER 45 Q**  
in Kosmos Schwarz\*,  
auf 3-teiliger quadratischer  
Rosette, 52 x 52 x 10mm



**Madeira – ER 45 Q**  
in Edelstahl matt,  
auf 3-teiliger quadratischer  
Rosette, 52 x 52 x 10mm



Design by Karcher

**Madeira – ER 45Q LD**

Gebrauchskategorie 3

Ausführung: BB, PZ, BAD, WG, KD-Comfort  
Lederfarben: hellbraun, dunkelbraun (s. Abb.), schwarz

Farbe: Edelstahl matt

Griffdurchmesser: 21,5 mm x 28 mm  
Rosettenmaß: 52 x 52 x 10 mm, 3-teilige quadratische Schraubrosette mit Hochhaltefeder

Passender Fenstergriff: Durchgehende Schraubverbindung M4 und Stütznocken EF 454 Q L (rechteckig), EF454 L (oval)  
Passender Knopf: EK 550 GRO (quadratisch), EK530-R2 (rund)

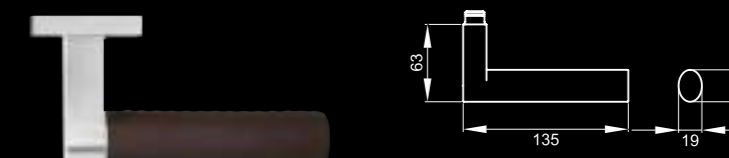

**Madeira – ER 45 LH**  
in Edelstahl matt  
mit Leder hellbraun  
auf 3-teiliger runder Rosette  
Ø 52 x 10 mm



**Madeira – ER 45 LD**  
in Edelstahl matt  
mit Leder dunkelbraun,  
auf 3-teiliger runder Rosette  
Ø 52 x 10 mm



**Madeira – ER 45 LS**  
in Edelstahl matt  
mit Leder schwarz,  
auf 3-teiliger runder Rosette  
Ø 52 x 10 mm



**Madeira – ER 45Q LH**  
in Edelstahl matt  
mit Leder hellbraun,  
auf 3-teiliger quadratischer  
Rosette



**Madeira – ER 45Q LS**  
in Edelstahl matt  
mit Leder schwarz,  
auf 3-teiliger quadratischer  
Rosette

Weitere Lederfarben sind auf Anfrage erhältlich!

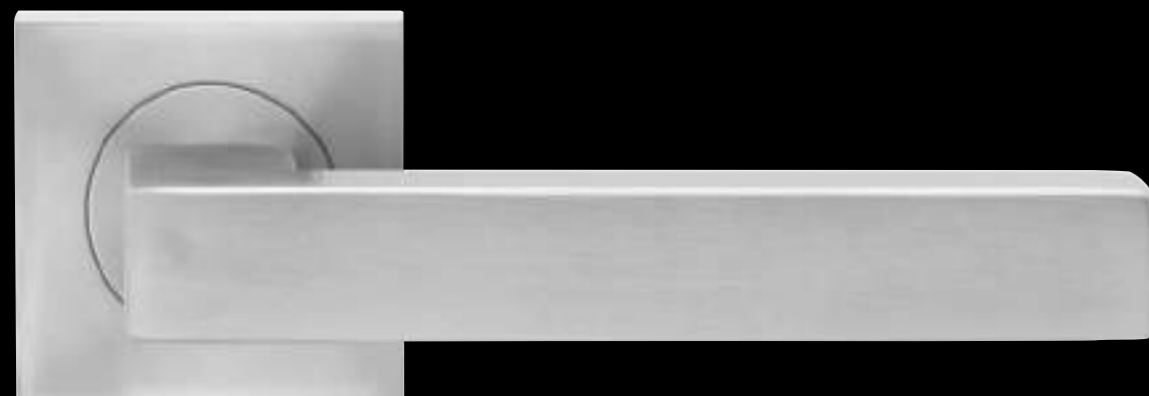

\*Farbe Kosmos Schwarz kann sich unter UV-Strahlung (Sonne) im Außenbereich verändern.

**Seattle – ER 46 Q**

Gebrauchskategorie 3

Ausführung: BB, PZ, BAD, WG, Schutz- und Feuerschutzgarnitur (FS), KD-Comfort

Farbe: Edelstahl matt

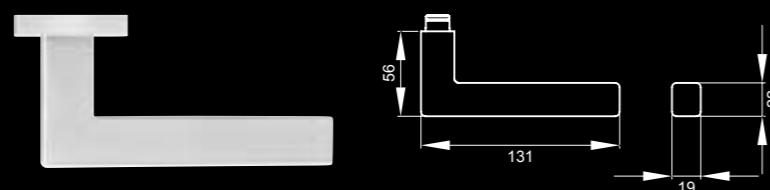
Griffdurchmesser: 19 mm x 22 mm  
Rosettenmaß: 52 mm x 52 mm x 10 mm, 3-teilige quadratische Schraubrosette mit Hochhaltefeder  
Durchgehende Schraubverbindung M4 und StütznockenPassender Fenstergriff: EF 464 Q  
Passender Knopf: EK 550 GRO  
Passender Stoßgriff: ES 46

**Seattle – ER 46 Q**  
in Edelstahl poliert,  
auf 3-teiliger quadratischer  
Rosette



**Seattle – ER 46 Q**  
in Antik Bronzeoptik,  
auf 3-teiliger quadratischer  
Rosette

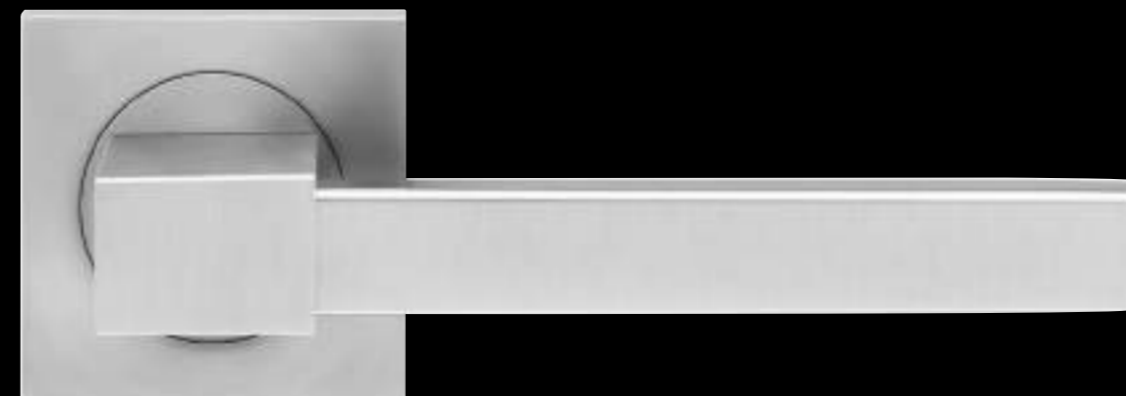

**Seattle – ER 46 Q**  
in Kosmos Schwarz\*,  
auf 3-teiliger quadratischer  
Rosette

**Portland – ER 47 Q**

Gebrauchskategorie 3

Ausführung: BB, PZ, BAD, WG, Schutz- und Feuerschutzgarnitur (FS), KD-Comfort

Farbe: Edelstahl matt

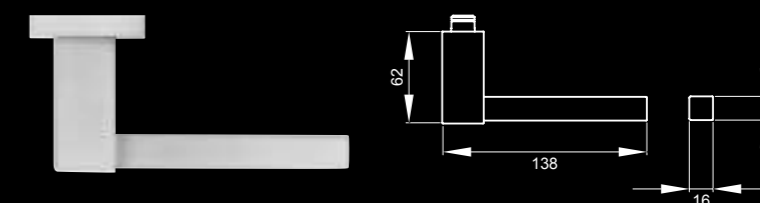
Griffdurchmesser: 16 mm x 16 mm  
Rosettenmaß: 52 mm x 52 mm x 10 mm, 3-teilige quadratische Schraubrosette mit Hochhaltefeder  
Durchgehende Schraubverbindung M4 und StütznockenPassender Fenstergriff: EF 474 Q  
Passender Knopf: EK 550 GRO

**Oregon – ER 48**

Gebrauchskategorie 3

Ausführung: BB, PZ, BAD, WG, Schutz- und Feuerschutzgarnitur (FS), KD-Comfort

Farbe: Edelstahl matt

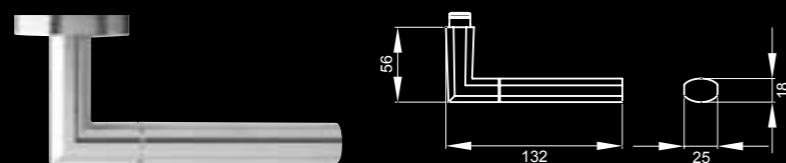
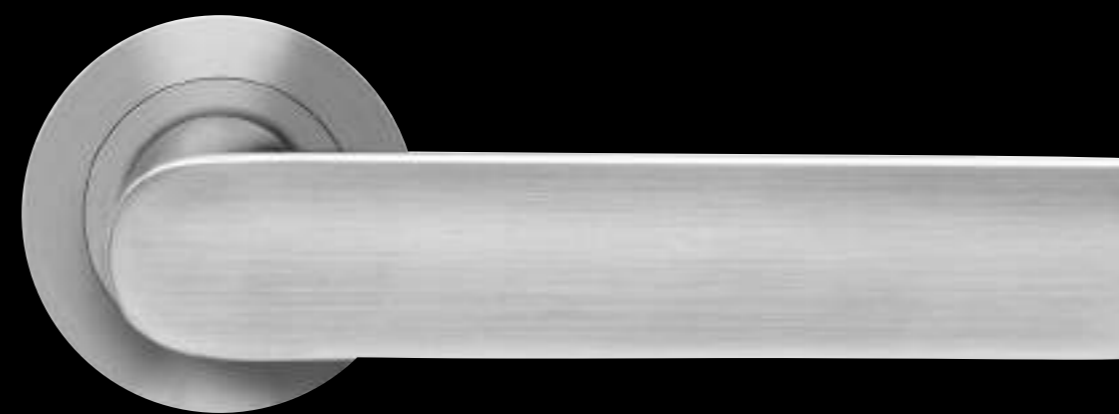
Griffdurchmesser: 25 mm x 18 mm  
Rosettenmaß: Ø 52 mm x 10 mm, 3-teilige Schraubrosette mit Hochhaltefeder  
Durchgehende Schraubverbindung M4 und StütznockenPassender Fenstergriff: EF 484  
Passender Knopf: EK 530-R2 (rund), EK550 GRQ (quadratisch)  
Passender Stoßgriff: ES 48**Oregon – ER 48**  
in Edelstahl poliert/matt,  
auf 3-teiliger runder Rosette**Oregon – ER 48 Q**  
in Edelstahl matt,  
auf 3-teiliger quadratischer  
Rosette, 52 x 52 x 10mm**Oregon – ER 48 Q**  
in Edelstahl poliert/matt,  
auf 3-teiliger quadratischer  
Rosette, 52 x 52 x 10mm**London – ER 51**

Gebrauchskategorie 3

Ausführung: BB, PZ, BAD, WG, Schutz- und Feuerschutzgarnitur (FS), KD-Comfort

Farbe: Edelstahl matt

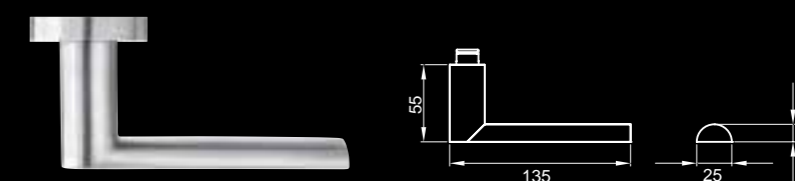
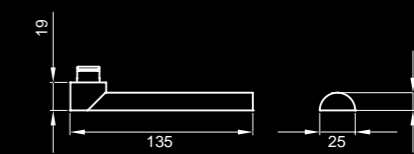
Griffdurchmesser: 25 mm x 13 mm  
Rosettenmaß: Ø 52 mm x 10 mm, 3-teilige Schraubrosette mit Hochhaltefeder  
Durchgehende Schraubverbindung M4 und StütznockenPassender Fenstergriff: EF 514  
Passender Knopf: EK 530-R2 (rund), EK550 GRQ (quadratisch)  
Passender Stoßgriff: ES 51**London – ER 51 Q**  
in Edelstahl matt,  
auf 3-teiliger quadratischer  
Rosette, 52 x 52 x 10mm**London – ER 51 K RM**  
in Edelstahl matt, auf  
Rahmenrosette, Kurzhalsversion  
(Tiefe 30 mm, inkl. Rosette)

**KARCHER**  
DESIGN



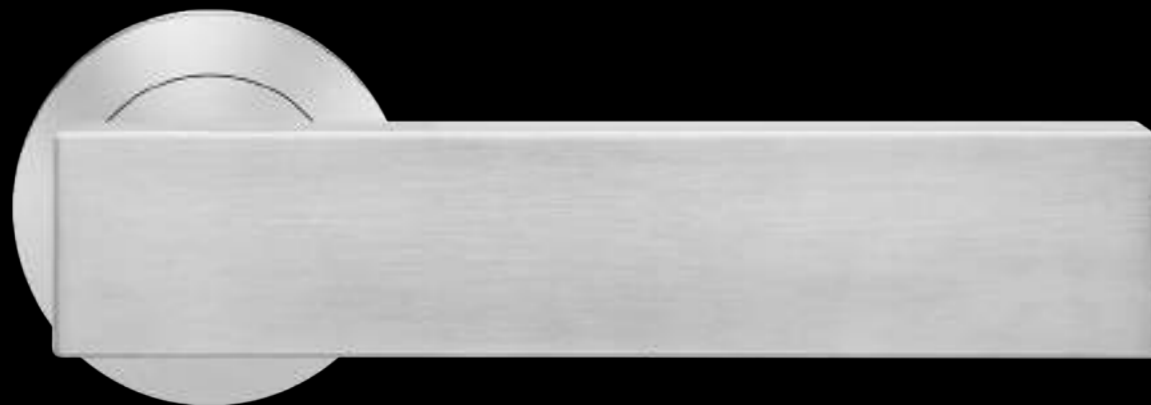

Design by Karcher

**Milano – ER 52**

Gebrauchskategorie 3

Ausführung:

BB, PZ, BAD, WG, Schutz- und Feuerschutzgarnitur (FS), KD-Comfort

Farbe:

Edelstahl matt

Griffdurchmesser:  
Rosettenmaß:

30 mm x 15 mm  
Ø 52 mm x 10 mm, 3-teilige Schraubrosette mit Hochhaltefeder  
Durchgehende Schraubverbindung M4 und Stütznocken

Passender Fenstergriff:  
Passender Knopf:  
Passender Stoßgriff:

EF 524  
EK 530-R2 (rund), EK550 GRQ (quadratisch)  
ES6Q

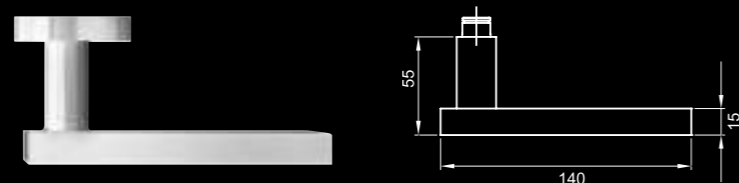

**Milano – ER 52 Q**  
in Edelstahl matt,  
auf 3-teiliger quadratischer  
Rosette, 52 x 52 x 10mm



**Torino – R 53 HS**  
in Nickelmatt  
Inlay: echtes Ebenholz  
auf 3-teiliger runder Rosette  
(Rosette in Edelstahl matt)



**Torino – R 53 Q KE1**  
in Nickelmatt  
Inlay: Eiche hell Optik  
auf 3-teiliger quadratischer  
Rosette, 52 x 52 x 10mm  
(Rosette in Edelstahl matt)



© Simon Toplak

## Türgriff mit Inlay



Design by Itamar Harari

**Torino – R 53**

Ausführung:	BB, PZ, BAD, WG und KD-Comfort
Farbe:	Nickelmatt
Inlay	Cremeweiß matt
Griffmaße:	30 mm x 15 mm
Rosettenmaß:	Ø 52 mm x 10 mm, 3-teilige Schraubrosette mit Hochhaltefeder Durchgehende Schraubverbindung M4 und Stütznocken
Passender Knopf:	EK 530-R2

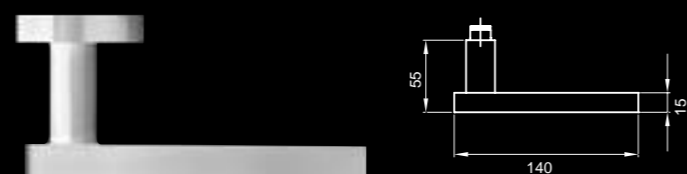

**Torino – R 53 LD**  
in Nickelmatt  
Inlay: Leder dunkelbraun  
auf 3-teiliger runder Rosette  
(Rosette in Edelstahl matt)

**Torino – R 53 HS**  
in Chrom  
Inlay: Ebenholz schwarz  
auf 3-teiliger runder Rosette  
(Rosette in Edelstahl poliert)

**Torino – R 53 HE1**  
in Kosmos Schwarz\*  
Inlay: Eiche hell  
auf 3-teiliger runder Rosette  
(Rosette in Kosmos Schwarz)



**Torino – EPL 53 KB1**  
in Nickelmatt  
Inlay: Beton Optik  
auf runder Plan Design Rosette  
(Rosette in Edelstahl matt)

**Torino – EPL 53 C1**  
in Chrom  
Inlay: Carbon  
auf runder Plan Design Rosette  
(Rosette in Edelstahl poliert)

Weitere Inlays erhältlich!

\*Farbe Kosmos Schwarz kann sich unter UV-Strahlung (Sonne) im Außenbereich verändern.

## Türgriff mit Inlay



Design by Itamar Harari

**Torino – R 53 Q**

Ausführung:	BB, PZ, BAD, WG und KD-Comfort
Farbe:	Nickelmatt
Inlay:	Eiche hell Optik
Griffdurchmesser:	30 mm x 15 mm
Rosettenmaß:	52 mm x 52 mm x 10 mm, quadratische 3-teilige Schraubrosette mit Hochhaltefeder Durchgehende Schraubverbindung M4 und Stütznocken
Passender Knopf:	EK550 GRO



**Torino – R 53 Q LS**  
in Nickelmatt  
Inlay: Leder schwarz  
auf 3-teiliger quadr. Rosette  
(Rosette in Edelstahl matt)

**Torino – R 53 Q KS2**  
in Chrom  
Inlay: schwarz glanz  
auf 3-teiliger quadr. Rosette  
(Rosette in Edelstahl poliert)

**Torino – R 53 Q KNB1**  
in Kosmos Schwarz\*  
Inlay: Eiche rustikal Optik  
auf 3-teiliger quadr. Rosette  
(Rosette in Kosmos Schwarz)



**Torino – EPL Q 53 KW1**  
in Nickelmatt  
Inlay: weiß matt  
auf quadr. Plan Design Rosette  
(Rosette in Edelstahl matt)

**Torino – EPL Q 53 LH**  
in Chrom  
Inlay: Leder hellbraun  
auf quadr. Plan Design Rosette  
(Rosette in Edelstahl poliert)

Weitere Inlays erhältlich!

\*Farbe Kosmos Schwarz kann sich unter UV-Strahlung (Sonne) im Außenbereich verändern.

**KARCHER**  
DESIGN

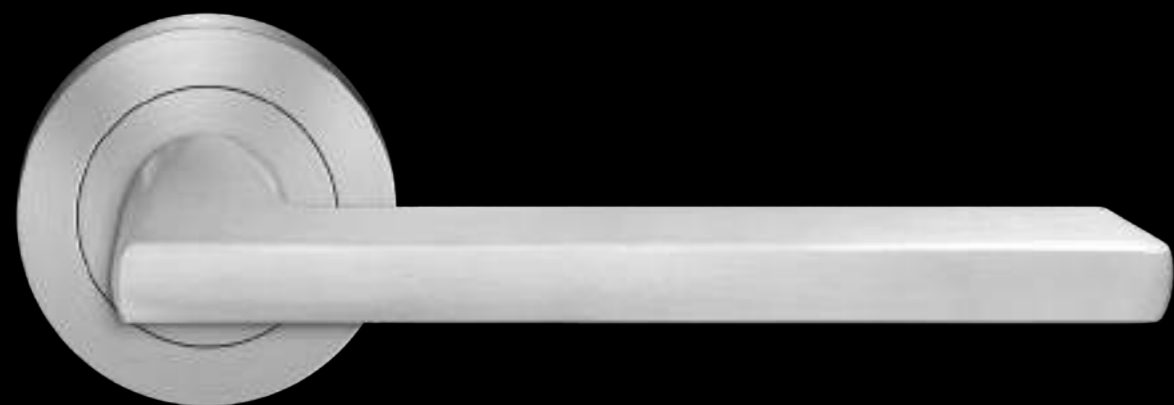

**NEU**

**Montana – ER 54**

Gebrauchskategorie 3

Ausführung: BB, PZ, BAD, WG, Schutz- und Feuerschutzgarnitur (FS), KD-Comfort

Farbe: Edelstahl matt

Griffdurchmesser: Ø 20 mm x 6 mm  
Rosettenmaß: Ø 52 mm x 10 mm, 3-teilige Schraubrosette mit Hochhaltefeder  
Durchgehende Schraubverbindung M4 und Stütznocken

Passender Fenstergriff: EF 544  
Passender Knopf: EK 530-R2 (rund), EK550Q (quadratisch)

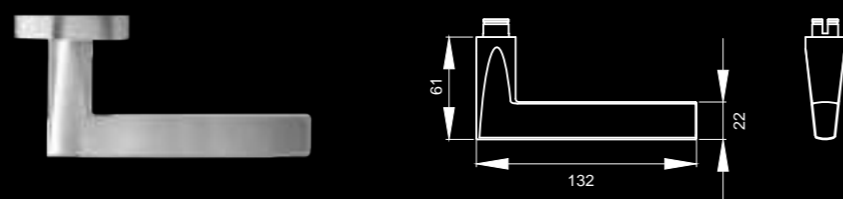

**Montana – ER 54Q**  
in Edelstahl matt,  
auf 3-teiliger quadratischer  
Rosette, 52 x 52 x 10mm



**Miami – ER 85**

Gebrauchskategorie 3

Ausführung: BB, PZ, BAD, WG, Schutz- und Feuerschutzgarnitur (FS), KD-Comfort

Farbe: Edelstahl matt

Griffdurchmesser: Ø 12 x 32 mm  
Rosettenmaß: Ø 52 mm x 10 mm, 3-teilige Schraubrosette mit Hochhaltefeder  
Durchgehende Schraubverbindung M4 und Stütznocken

Passender Knopf: EK 530-R2

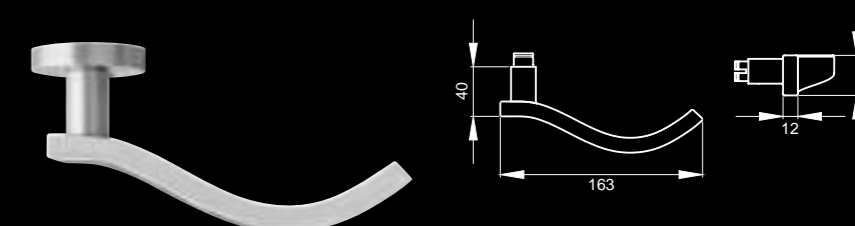

**Miami– EPL 85**  
in Edelstahl matt,  
auf runder Plan Design Rosette

**KARCHER**  
DESIGN

**Ontario – ER 64**

Gebrauchskategorie 3

Ausführung: BB, PZ, BAD, WG, Schutz- und Feuerschutzgarnitur (FS), KD-Comfort

Farbe: Edelstahl poliert/matt

Griffdurchmesser: Ø 19 mm

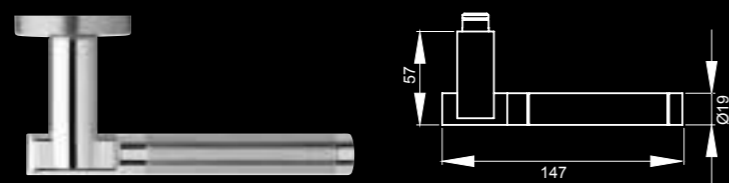
Rosettenmaß: Ø 52 mm x 10 mm, 3-teilige Schraubrosette mit Hochhaltefeder  
Durchgehende Schraubverbindung M4 und StütznockenPassender Fenstergriff: EF 644  
Passender Knopf: EK 530-R2

**Ontario – ER 64**  
in Edelstahl matt,  
auf 3-teiliger runder Rosette

**New York – ER 65**

Gebrauchskategorie 3

Ausführung: BB, PZ, BAD, WG, Schutz- und Feuerschutzgarnitur (FS), KD-Comfort

Farbe: Edelstahl poliert/matt

Griffdurchmesser: Ø 20 mm

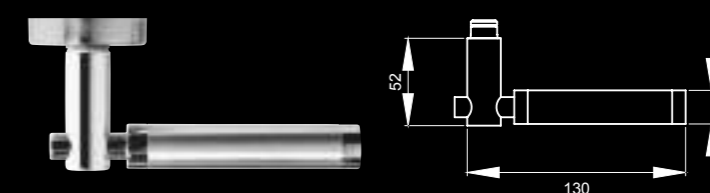
Rosettenmaß: Ø 52 mm x 10 mm, 3-teilige Schraubrosette mit Hochhaltefeder  
Durchgehende Schraubverbindung M4 und StütznockenPassender Fenstergriff: EF 654  
Passender Knopf: EK 530-R2  
Passender Stoßgriff: ES 65

**New York – ER 65**  
in Edelstahl matt,  
auf 3-teiliger runder Rosette

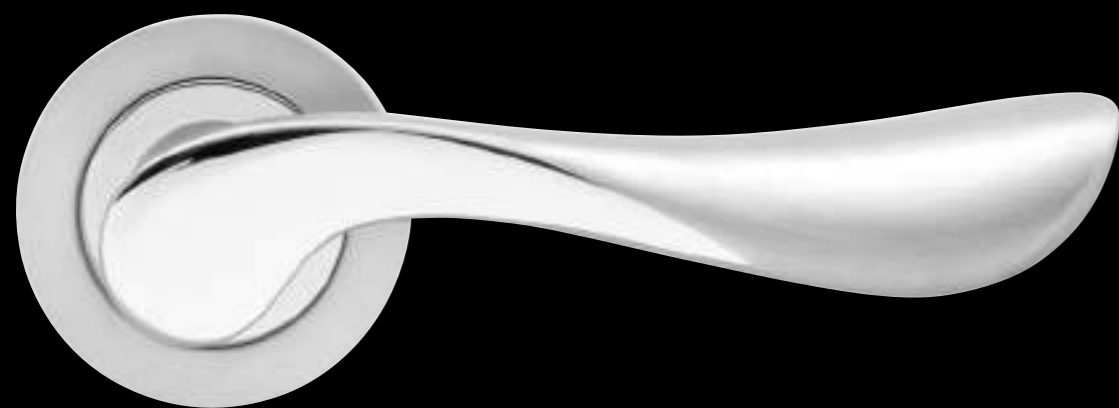

**Stockholm – ER 79**  
**Stockholm – ER/EN 79**

Gebrauchskategorie 3  
 Gebrauchskategorie 4

Ausführung: BB, PZ, BAD, WG, Schutz- und Feuerschutzgarnitur (FS), KD-Comfort

Farbe: Edelstahl poliert/matt

Griffdurchmesser: max. 40 mm  
 Rosettenmaß: Ø 52 mm x 10 mm, 3-teilige Schraubrosette mit Hochhaltefeder  
 Durchgehende Schraubverbindung M4 und Stütznocken

Passender Knopf: EK 530-R2

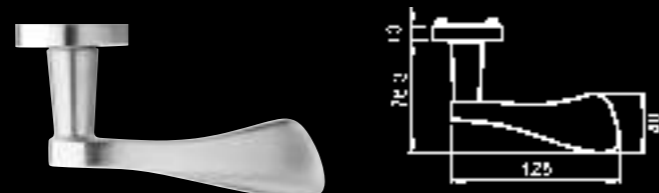

**Stockholm – R 79**  
 in Zirkonium\* poliert,  
 auf 3-teiliger runder Rosette in  
 Zamak/Edelstahl

\*Farbton wie Messing poliert  
 Zirkonium = hochkratzfeste PVD  
 Beschichtung

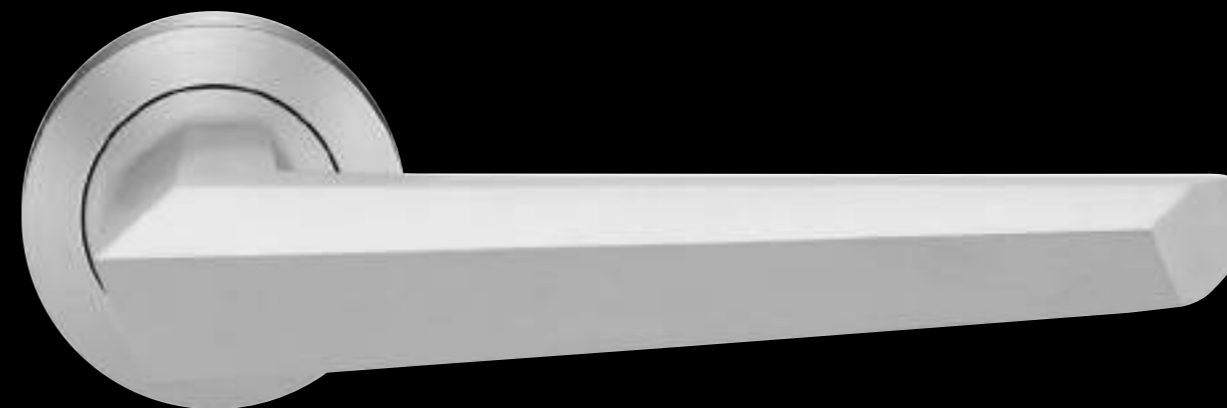

Design by Anikó Izsák

**Futura – ER 84**

Gebrauchskategorie 3

Ausführung: BB, PZ, BAD, WG, Schutzgarnitur, KD-Comfort

Farbe: Edelstahl matt

Griffdurchmesser: 25 mm x 23 mm  
 Rosettenmaß: Ø 52 mm x 10 mm, 3-teilige Schraubrosette mit Hochhaltefeder  
 Durchgehende Schraubverbindung M4 und Stütznocken

Passender Fenstergriff: EF844  
 Passender Knopf: EK 530-R2

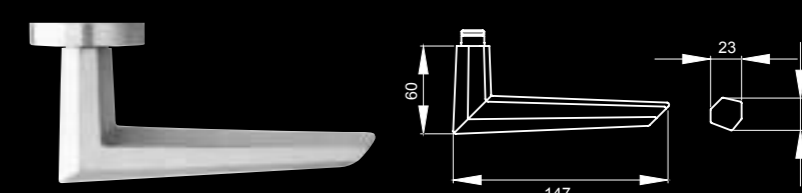

**Futura – ER 84**  
 in Edelstahl poliert,  
 auf 3-teiliger runder Rosette

**KARCHER**  
  
**DESIGN**



Design by Itamar Harari

GERMAN  
DESIGN  
AWARD  
SPECIAL  
2019**NEU****Las Vegas – ER 87**

Ausführung:	BB, PZ, BAD, WG, Schutz- und Feuerschutzgarnitur (FS), KD-Comfort
Farbe:	Edelstahl matt
Griffdurchmesser:	20 mm x 6 mm
Rosettenmaß:	Ø 52 mm x 10 mm, 3-teilige Schraubrosette mit Hochhaltefeder Durchgehende Schraubverbindung M4 und Stütznocken
Passender Knopf:	EK 530-R2

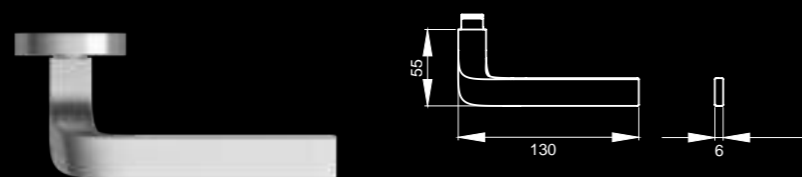

**Las Vegas – ER 87**  
in Edelstahl poliert,  
auf 3-teiliger runder Rosette



**Las Vegas – ER 87 Q**  
in Edelstahl matt,  
auf 3-teiliger quadratischer  
Rosette, 52 x 52 x 10 mm



**Las Vegas – ER 87 Q**  
in Edelstahl poliert,  
auf 3-teiliger quadratischer  
Rosette, 52 x 52 x 10 mm



Design by Karcher

**NEU****Nevada – ER 88**

Ausführung:	BB, PZ, BAD, WG, Schutz- und Feuerschutzgarnitur (FS), KD-Comfort
Farbe:	Edelstahl matt
Griffdurchmesser:	25 mm x 6 mm
Rosettenmaß:	Ø 52 mm x 10 mm, 3-teilige Schraubrosette mit Hochhaltefeder Durchgehende Schraubverbindung M4 und Stütznocken
Passender Knopf:	EK 530-R2

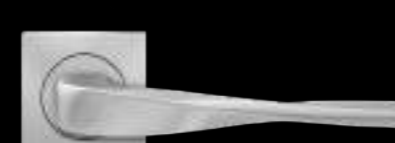
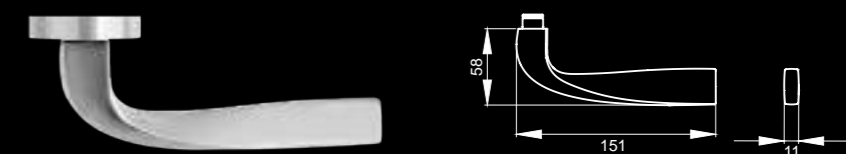

**Nevada – ER 88 Q**  
in Edelstahl matt,  
auf 3-teiliger quadratischer  
Rosette, 52 x 52 x 10 mm

**KARCHER**  
DESIGN



**Rhodos – EPL 28**

Gebrauchskategorie 3

Ausführung:

BB, PZ, BAD, WG, Feuerschutzgarnitur (FS nur aufgesetzt)

Farbe:  
Griffdurchmesser:  
Rosettenmaß:

Antik Bronze Optik  
Ø 19 mm  
Ø 55 mm x 3 mm  
Durchgehende Schraubverbindung M5



**Madeira – EPL 45**

Gebrauchskategorie 3

Ausführung:

BB, PZ, BAD, WG, Feuerschutzgarnitur (FS nur aufgesetzt)

Farbe:  
Griffdurchmesser:  
Rosettenmaß:

Antik Bronze Optik  
18,5 x 26 mm oval  
Ø 55 x 3 mm  
Durchgehende Schraubverbindung M5

Schlicht und modern mit 3mm starker Plan Design Rosette.  
Zur aufgesetzten Montage und für alle Karcher Design Türgriffmodelle  
in Antik Bronze Optik verfügbar.



**Seattle – EPL 46 Q**

Gebrauchskategorie 3

Ausführung:

BB, PZ, BAD, WG, Feuerschutzgarnitur (FS nur aufgesetzt)

Farbe:  
Griffmaße:  
Rosettenmaß:

Antik Bronze Optik  
19 x 22 mm  
55 x 55 x 3 mm  
Durchgehende Schraubverbindung M5



**Madeira – EPL 45Q**

Gebrauchskategorie 3

Ausführung:

BB, PZ, BAD, WG, Feuerschutzgarnitur (FS nur aufgesetzt)

Farbe:  
Griffdurchmesser:  
Rosettenmaß:

Antik Bronze Optik  
18,5 x 26 mm oval  
55 x 55 x 3 mm  
Durchgehende Schraubverbindung M5



**Elba – EPL 22**

Gebrauchskategorie 3

Ausführung:

BB, PZ, BAD, WG, Feuerschutzgarnitur (FS nur aufgesetzt)

Farbe:  
Griffdurchmesser:  
Rosettenmaß:

Edelstahl matt  
15 x 19 mm  
Ø 55 mm x 3 mm  
Durchgehende Schraubverbindung M5



**Rhodos – EPL 28**

Gebrauchskategorie 3

Ausführung:

BB, PZ, BAD, WG, Feuerschutzgarnitur (FS nur aufgesetzt)

Farbe:  
Griffdurchmesser:  
Rosettenmaß:

Edelstahl matt oder Edelstahl poliert  
Ø 19 mm  
Ø 55 mm x 3 mm  
Durchgehende Schraubverbindung M5

Schlicht und modern mit 3mm starker Plan Design Rosette.  
Zur aufgesetzten oder flächenbündigen Montage und für alle  
Karcher Design Türgriffmodelle in Edelstahl matt oder  
Edelstahl poliert verfügbar.



**Tasmania – EPL 31**

Gebrauchskategorie 3

Ausführung:

BB, PZ, BAD, WG, Feuerschutzgarnitur (FS nur aufgesetzt)

Farbe:  
Griffdurchmesser:  
Rosettenmaß:

Edelstahl matt oder Edelstahl poliert  
Ø 22 mm  
Ø 55 mm x 3 mm  
Durchgehende Schraubverbindung M5



**Madeira – EPL 45**

Gebrauchskategorie 3

Ausführung:

BB, PZ, BAD, WG, Feuerschutzgarnitur (FS nur aufgesetzt)

Farbe:  
Griffdurchmesser:  
Rosettenmaß:

Edelstahl matt  
18,5 x 26 mm oval  
Ø 55 x 3 mm  
Durchgehende Schraubverbindung M5



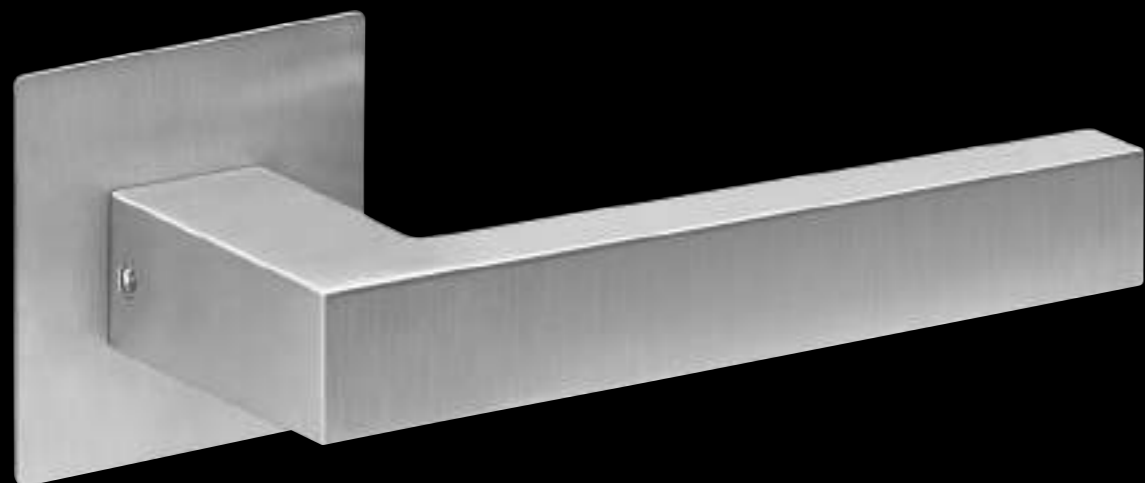

**Seattle – EPL 46 Q**

Gebrauchskategorie 3

Ausführung:

BB, PZ, BAD, WG, Feuerschutzgarnitur (FS)

Farbe:  
Griffmaße:  
Rosettenmaß:

Edelstahl matt  
19 x 22 mm  
55 x 55 x 3 mm  
Durchgehende Schraubverbindung M5

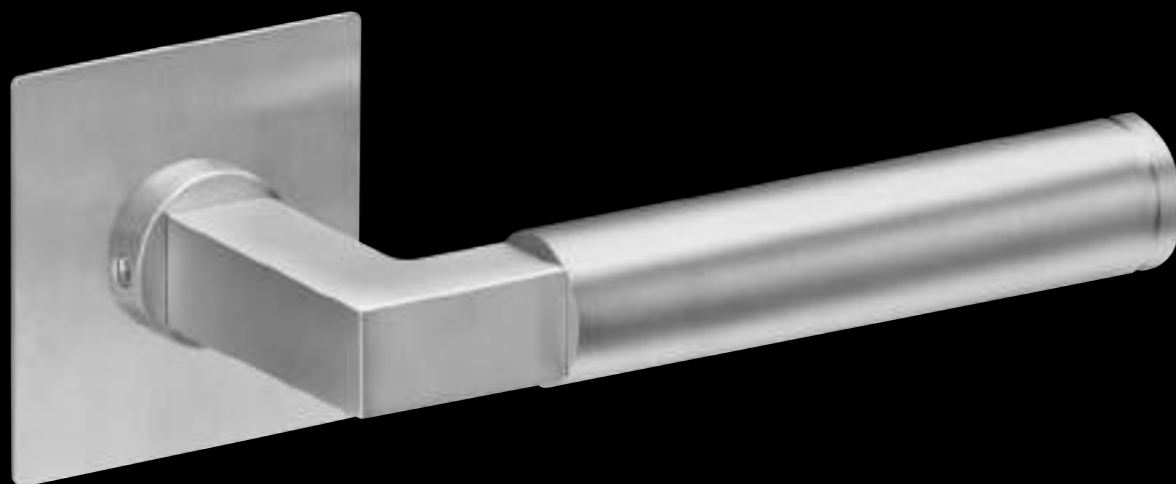

**Tasmania – EPL 31 Q**

Gebrauchskategorie 3

Ausführung:

BB, PZ, BAD, WG, Feuerschutzgarnitur (FS)

Farbe:  
Griffdurchmesser:  
Rosettenmaß:

Edelstahl matt  
Ø 22 mm  
55 x 55 x 3 mm  
Durchgehende Schraubverbindung M5

Schlicht und modern mit 3mm starker Plan Design Rosette.  
Zur aufgesetzten Montage und für alle Karcher Design  
Türgriffmodelle in Edelstahl matt oder Edelstahl poliert verfügbar.



**Seattle – EPL 46 Q**

Ausführung:

BB, PZ, BAD, WG, Feuerschutzgarnitur (FS)

Farbe:  
Griffdurchmesser:  
Rosettenmaß:

Edelstahl poliert  
19 x 22 mm  
55 x 55 x 3 mm  
Durchgehende Schraubverbindung M5



**Tasmania – EPL 31 Q**

Ausführung:

BB, PZ, BAD, WG, Feuerschutzgarnitur (FS)

Farbe:  
Griffdurchmesser:  
Rosettenmaß:

Edelstahl poliert  
Ø 22 mm  
55 x 55 x 3 mm  
Durchgehende Schraubverbindung M5

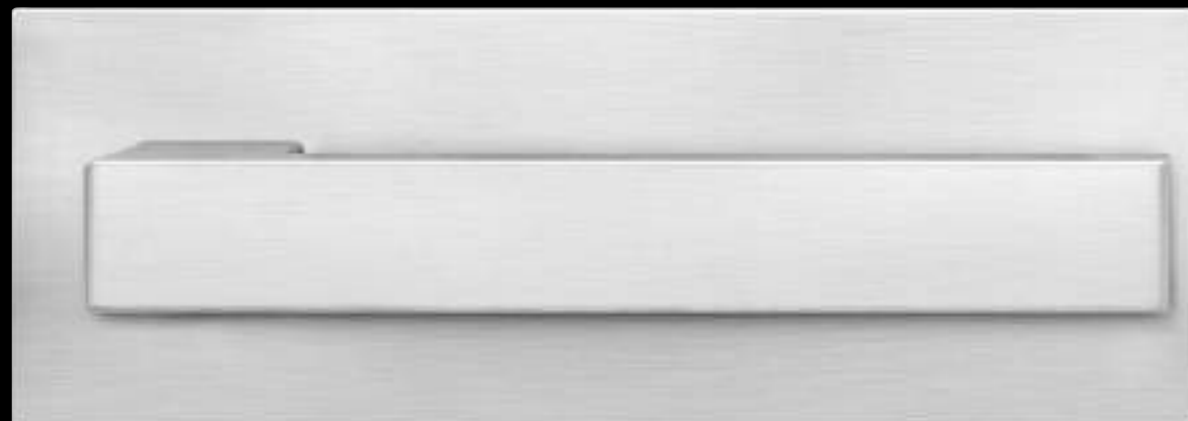

**Seattle auf Plan Design Platte – EPP 46**

Ausführung: OS  
 Farbe: Edelstahl matt  
 Griffmaße: 19 mm x 22 mm  
 Platte: 160 mm x 55 mm x 3 mm  
 3x durchgehende Schraubverbindung M5

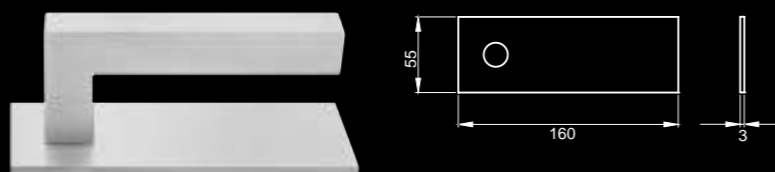

Die Plan Design Platte stellt eine neue Alternative für Plan Design Griff-Rosetten dar und kann mit jedem Griff Ihrer Wahl verwendet werden!



**Milano – EPP 52**  
in Edelstahl matt  
auf Plan Design Platte



**Torino – EPP 53**  
in Nickelmatt  
Inlay: Beton optik  
auf Plan Design Platte

Schlicht und modern mit 3mm starker Plan Design Platte.  
 Zur aufgesetzten Montage und für alle Karcher Design  
 Türgriffmodelle in Edelstahl matt verfügbar.

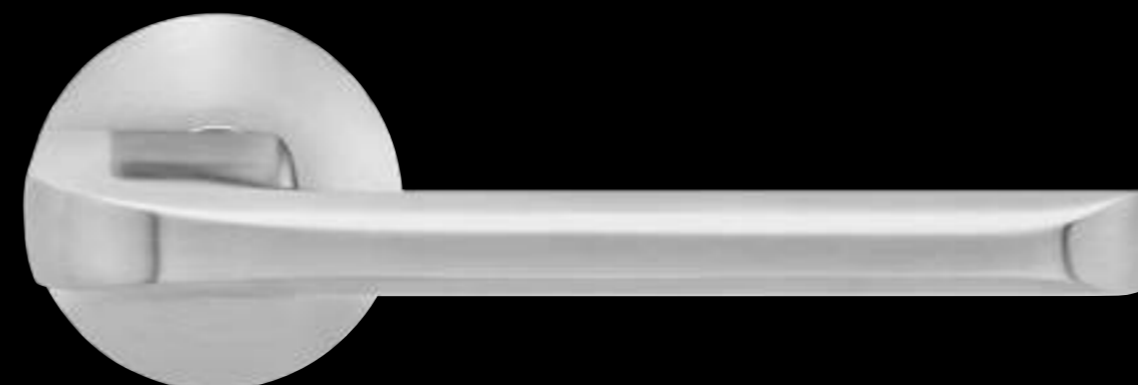

Design by Karcher

**Tower – EPL 86**

Ausführung: BB, PZ, BAD, WG, Schutzgarnitur  
 Farbe: Edelstahl matt  
 Griffdurchmesser: 12 mm x 32 mm  
 Rosettenmaß: Ø 55 mm x 3 mm, Plan Design Rosette  
 Durchgehende Schraubverbindung M5



**Kent – EPL 96 LH**  
in Edelstahl matt  
mit Leder hellbraun,  
auf runder Plan Design Rosette



**Kent – EPL 96 LD**  
in Edelstahl matt  
mit Leder dunkelbraun,  
auf runder Plan Design Rosette



**Kent – EPL 96 LS**  
in Edelstahl matt  
mit Leder schwarz,  
auf runder Plan Design Rosette

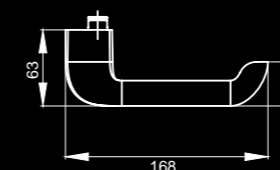

Weitere Lederfarben sind auf Anfrage erhältlich!

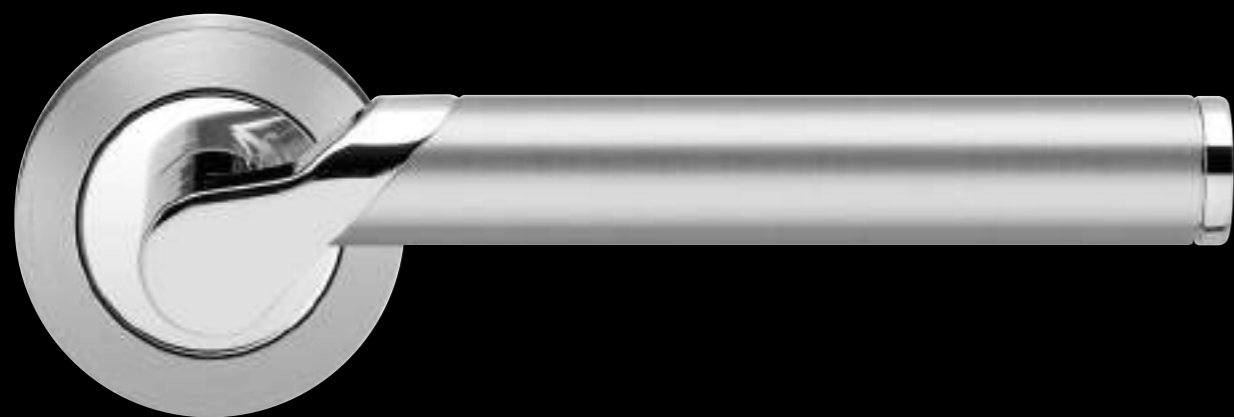

### Starlight – R 38

Ausführung:	BB, PZ, BAD, WG, Schutzgarnitur
Farbe:	Chrom/Edelstahl matt
Material:	Zamak/Edelstahl
Griffdurchmesser:	Ø 19 mm
Rosettenmaß:	Ø 52 mm x 10 mm, 3-teilige Schraubrosette mit Hochhaltefeder Durchgehende Schraubverbindung M4 und Stütznocken
Passender Fenstergriff:	F384
Passender Knopf:	K 382-R2

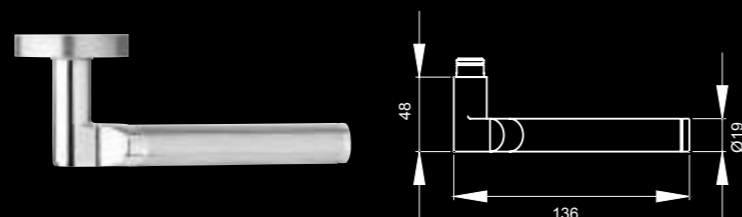

**Starlight – R 38**  
in Zirkonium\* poliert/Edelstahl matt,  
auf 3-teiliger runder Rosette

\*Farbton wie Messing poliert/Edelstahl matt  
Zirkonium = hochkratzfeste PVD  
Beschichtung



### Phoenix – R 40

Ausführung:	BB, PZ, BAD, WG, Schutzgarnitur
Farbe:	Chrom/Nickelmatt
Material:	Zamak/Edelstahl
Griffdurchmesser:	27 mm x 19 mm
Rosettenmaß:	Ø 52 mm x 10 mm, 3-teilige Schraubrosette mit Hochhaltefeder Durchgehende Schraubverbindung M4 und Stütznocken
Passender Knopf:	K 382-R5

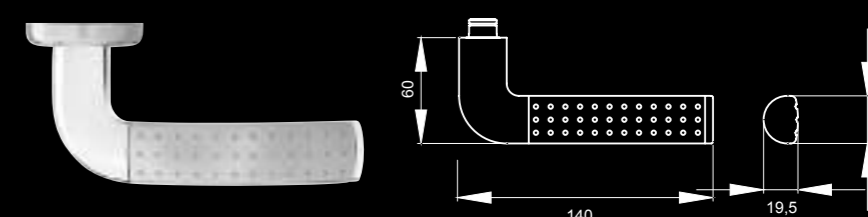

**KARCHER**  
DESIGN

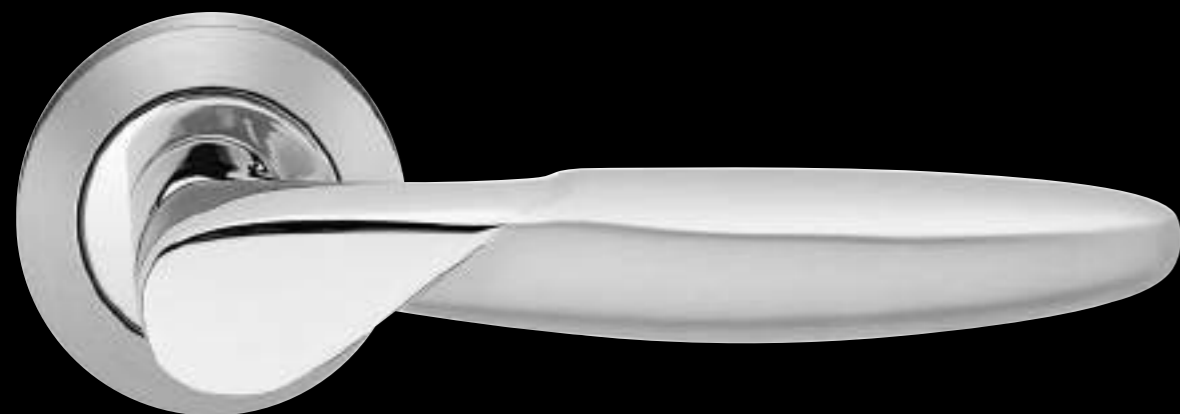
**Orlando – R 42**

Ausführung:	BB, PZ, BAD, WG, Schutzgarnitur
Farbe:	Chrom/Chrommatt
Material:	Zamak/Edelstahl
Griffdurchmesser:	28 mm x 22 mm
Rosettenmaß:	Ø 52 mm x 10 mm, 3-teilige Schraubrosette mit Hochhaltefeder Durchgehende Schraubverbindung M4 und Stütznocken
Passender Knopf:	K 382-R2

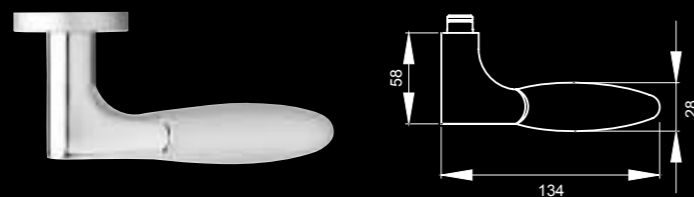

**Orlando – R 42 W**  
in Chrom/Chrommatt,  
auf 3-teiliger runder Rosette  
mit weißen SWAROVSKI-Kristallen\*

\*Kristalle in weiteren Farben auf Anfrage erhältlich

**Gent – R 473**

Ausführung:	BB, PZ, BAD, WG, Schutzgarnitur
Farbe:	Chrommatt
Material:	Zamak/Edelstahl
Griffdurchmesser:	Ø 17 mm
Rosettenmaß:	Ø 52 mm x 10 mm, 3-teilige Schraubrosette mit Hochhaltefeder Durchgehende Schraubverbindung M4 und Stütznocken
Passender Knopf:	K 382-R2



**Gent – R 473**  
in Nickelmatt/ Edelstahl poliert,  
auf 3-teiliger runder Rosette

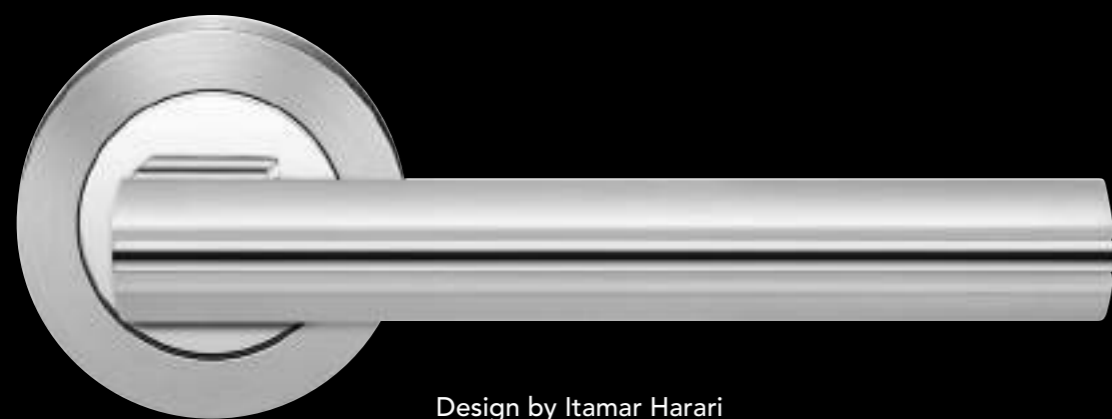

Design by Itamar Harari

**Chicago – R 220**

Ausführung:	BB, PZ, BAD, WG, Schutzgarnitur
Farbe:	Chrom/Chrommatt
Material:	Zamak/Edelstahl
Griffdurchmesser:	18 mm x 28 mm
Rosettenmaß:	Ø 52 mm x 10 mm, 3-teilige Schraubrosette mit Hochhaltefeder Durchgehende Schraubverbindung M4 und Stütznocken
Passender Fenstergriff:	F 2204
Passender Knopf:	K 382-R2

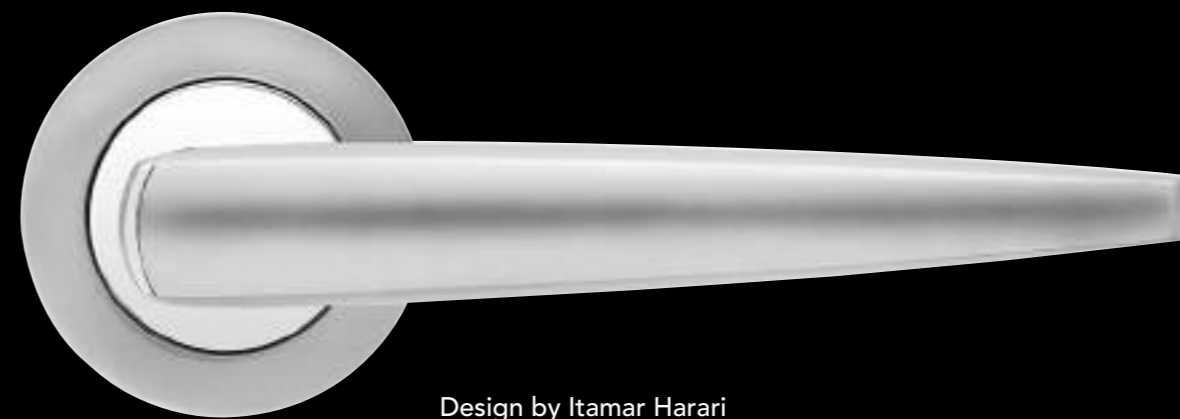
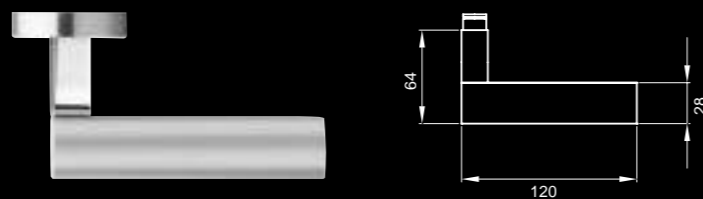

Design by Itamar Harari

**Denver – R 230**

Ausführung:	BB, PZ, BAD, WG, Schutzgarnitur
Farbe:	Chrom/Chrommatt
Material:	Zamak/Edelstahl
Griffdurchmesser:	20 mm x 24 mm
Rosettenmaß:	Ø 52 mm x 10 mm, 3-teilige Schraubrosette mit Hochhaltefeder Durchgehende Schraubverbindung M4 und Stütznocken
Passender Fenstergriff:	F 2304
Passender Knopf:	K 382-R2

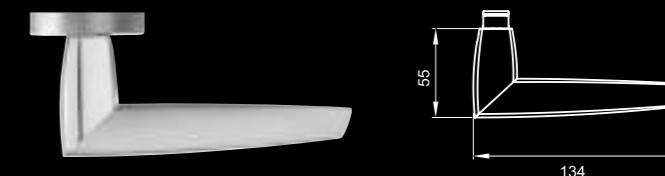



### Antalya – R 250

Ausführung: BB, PZ, BAD, WG, Schutzgarnitur

Farbe: Chrom/Chrommatt  
Material: Zamak/Edelstahl

Griffdurchmesser: 25 mm x 10 mm  
Rosettenmaß: Ø 52 mm x 10 mm, 3-teilige Schraubrosette mit Hochhaltefeder  
Durchgehende Schraubverbindung M4 und Stütznocken

Passender Knopf: K 382-R2

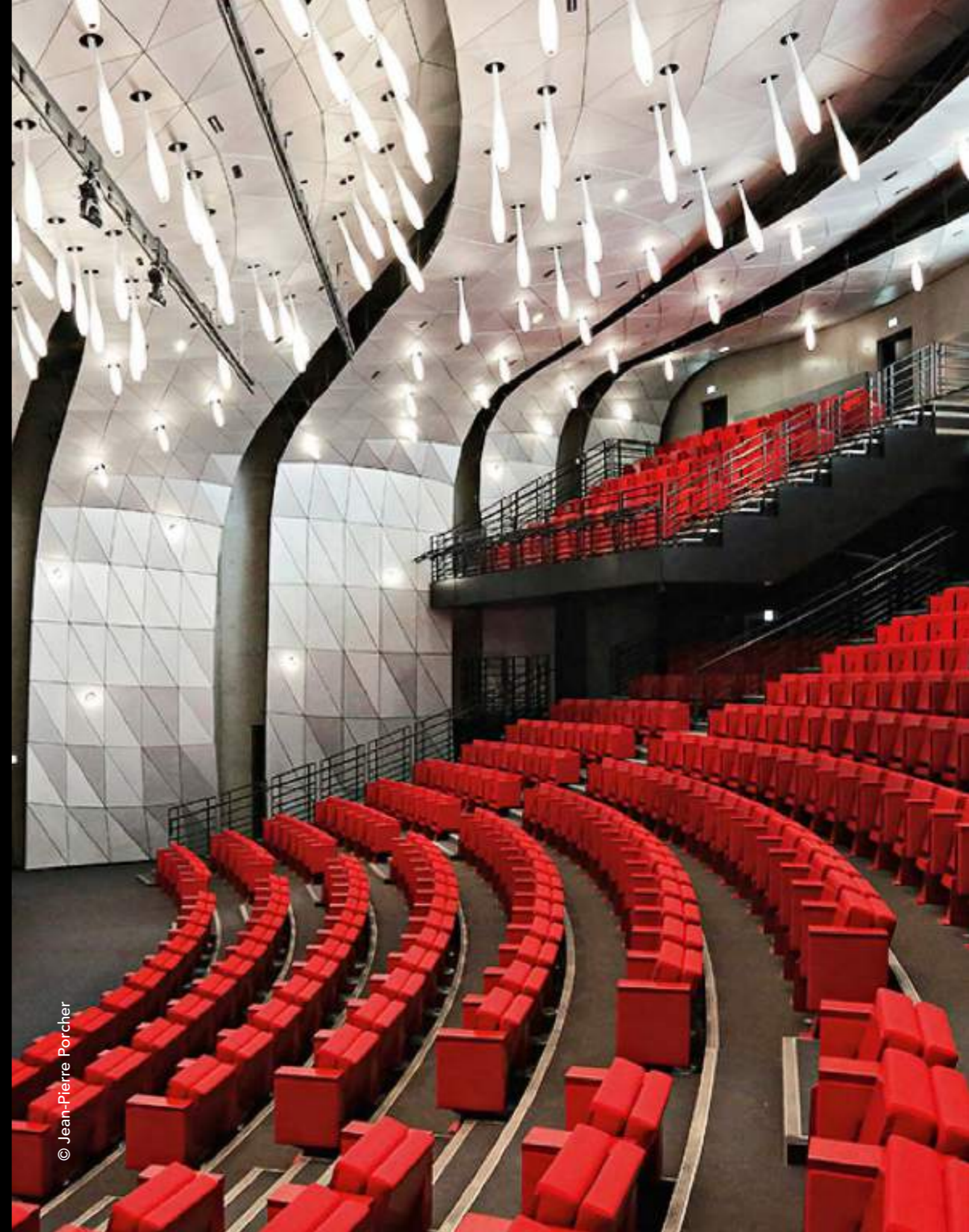
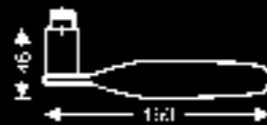
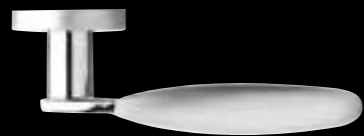

© Jean-Pierre Porcher



Design by Karcher

**Schöntal – R 260**

Ausführung:	BB, PZ, BAD, WG, Schutzgarnitur
Farbe:	Chrom
Zamak:	Zamak/Edelstahl
Griffdurchmesser:	Ø 15 mm – 21 mm
Rosettenmaß:	Ø 52 mm x 10 mm, 3-teilige Schraubrosette mit Hochhaltefeder Durchgehende Schraubverbindung M4 und Stütznocken
Passender Knopf:	K 382-R2

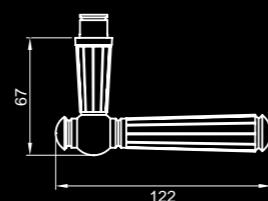

**Schöntal – R 260**  
in Zirkonium\* poliert,  
auf 3-teiliger runder Rosette  
\*Zirkonium = hochkratzfeste PVD  
Beschichtung

**Schöntal – L 260**

Ausführung:	BB 72 mm BAD 78 mm PZ 72 mm WG 72 mm
Schraubenabstand:	190 mm
Farbe:	Chrom
Material:	Zamak
Griffdurchmesser:	Ø 15 mm – 21 mm
Schildmaß:	228 x 50 x 6 mm Durchgehende Schraub- verbindung M4 mit Hochhaltefeder
Passender Knopf:	K 382-R2

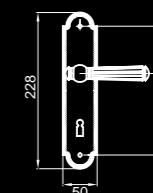
**Schöntal – L 260**

Ausführung:	BB 72 mm BAD 78 mm PZ 72 mm WG 72 mm
Schraubenabstand:	190 mm
Farbe:	Zirkonium* poliert
Material:	Zamak
Griffdurchmesser:	Ø 15 mm – 21 mm
Schildmaß:	228 x 50 x 6 mm Durchgehende Schraub- verbindung M4 mit Hochhaltefeder
Passender Knopf:	K 382-R2
*Zirkonium = hochkratzfeste PVD Beschichtung	

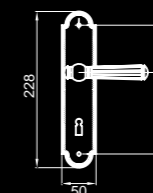

**KARCHER**  
DESIGN

**Montmartre - R 270**

Ausführung:	BB, PZ, BAD, WG, Schutzgarnitur
Farbe:	Chrom
Material:	Zamak/Edelstahl
Griffdurchmesser:	Ø 15 mm – 21 mm
Rosettenmaß:	Ø 52 mm x 10 mm, 3-teilige Schraubrosette mit Hochhaltefeder Durchgehende Schraubverbindung M4 und Stütznocken
Passender Knopf:	K 382-R2

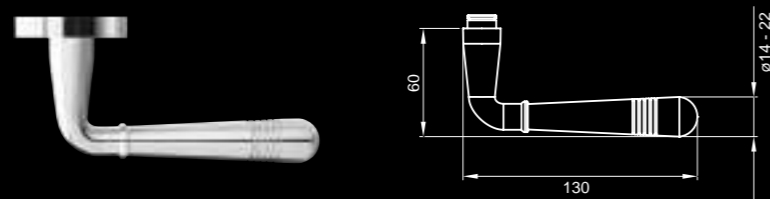
**Montmartre - R 270**

in Zirkonium\* poliert,  
auf 3-teiliger runder Rosette  
\*Zirkonium = hochkratzfeste PVD  
Beschichtung

**Montmartre - L 270**

Ausführung:	BB 72 mm BAD 78 mm PZ 72 mm WG 72 mm
Schraubenabstand:	190 mm
Farbe:	Chrom
Material:	Zamak
Griffdurchmesser:	Ø 15 mm – 21 mm
Schildmaß:	230 x 43 x 4,5 mm Durchgehende Schraub- verbindung M4 ohne Hochhaltefeder

Passender Knopf: K 382-R2

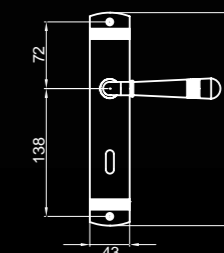
**Montmartre - L 270**

Ausführung:	BB 72 mm BAD 78 mm PZ 72 mm WG 72 mm
Schraubenabstand:	190 mm
Farbe:	Zirkonium* poliert
Material:	Zamak
Griffdurchmesser:	Ø 15 mm – 21 mm
Schildmaß:	230 x 43 x 4,5 mm Durchgehende Schraub- verbindung M4 ohne Hochhaltefeder
Passender Knopf:	K 382-R2
*Zirkonium = hochkratzfeste PVD Beschichtung	

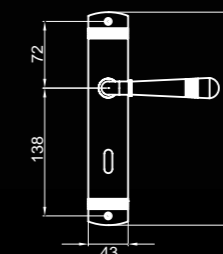

**KARCHER**  
DESIGN





#### ELXQ – Langschild rechteckig

Ausführung:  
 BB 72 mm (Österreich 90 mm)  
 BAD 78 mm (Österreich 90 mm)  
 PZ 72 o. 92 mm (Österreich 88 mm)  
 WG 72 o. 92 mm (Österreich 88 mm)  
 Feuerschutzgarnitur  
 Schraubenabstand: 158 mm  
 Farbe: Edelstahl matt  
 Schildmaß: 200 x 40 x 10 mm  
 Griffbeispiel: Seattle ER46 Q  
 Durchgehende Schraubverbindung M5

Passender Knopf: EK 300 G

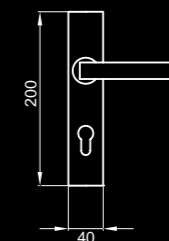

KARCHER  
  
 DESIGN

Alle Karcher Design Modelle in Edelstahl matt sind auf rechteckigem Langschild erhältlich.

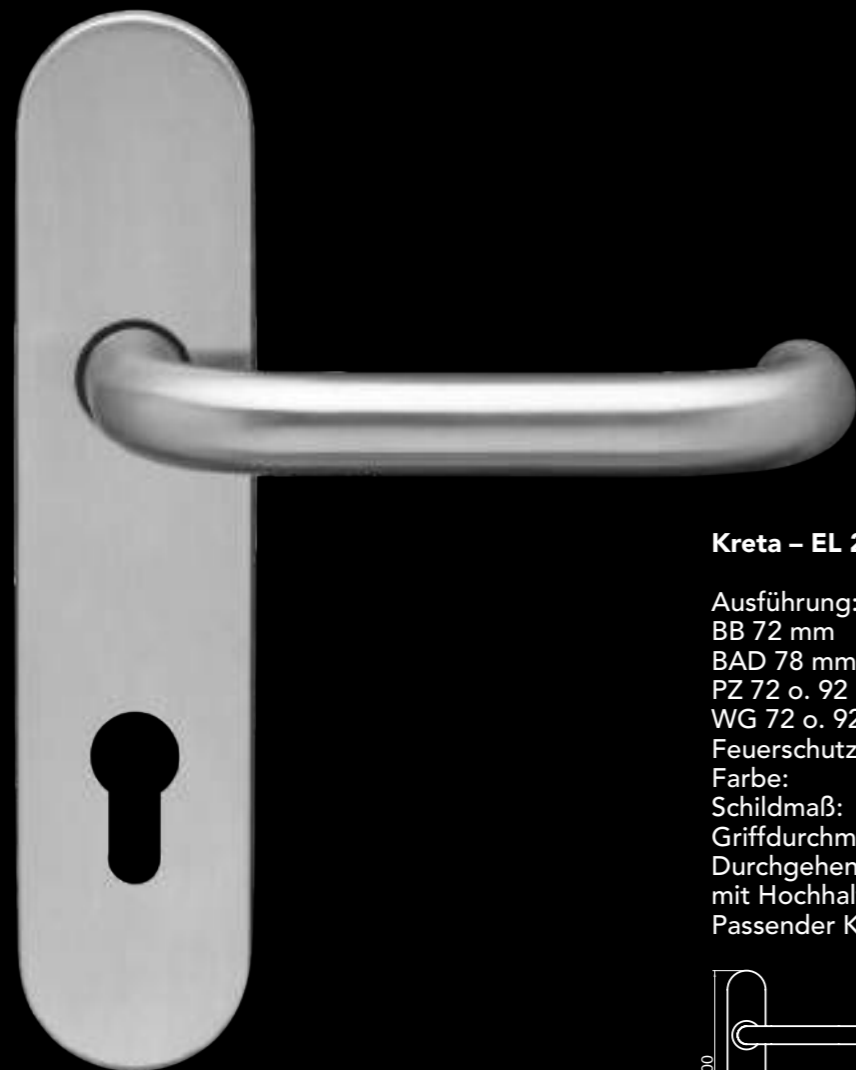

**Kreta - EL 27**

Ausführung:  
 BB 72 mm (Österreich 90 mm)  
 BAD 78 mm (Österreich 90 mm)  
 PZ 72 o. 92 mm (Österreich 88 mm)  
 WG 72 o. 92 mm (Österreich 88 mm)  
 Feuerschutzgarnitur  
 Farbe: Edelstahl matt  
 Schildmaß: 200 x 40 x 10 mm  
 Griffdurchmesser: Ø 19 mm  
 Durchgehende Schraubverbindung M5  
 mit Hochhaltefeder  
 Passender Knopf: EK 300 G

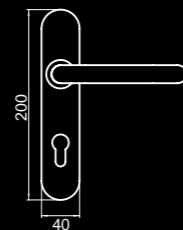

**Kreta - EKS/FS 27**

Ausführung:  
 PZ 72 mm, Feuerschutzgarnitur

Farbe: Edelstahl matt  
 Schildmaß: 165 x 40 x 10 mm  
 Griffdurchmesser: Ø 19 mm  
 Durchgehende Schraubverbindung M5  
 mit Hochhaltefeder  
 Passender Knopf: EK 300 G

Ebenso als **Rhodos - EKS/FS 28** lieferbar!

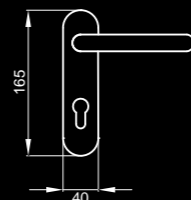



**FEUERSCHUTZ  
 KURZSCHILD**

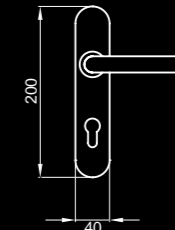

**Rhodos - ELX 28**

Ausführung:  
 BB 72 mm (Österreich 90 mm)  
 BAD 78 mm (Österreich 90 mm)  
 PZ 72 o. 92 mm (Österreich 88 mm)  
 WG 72 o. 92 mm (Österreich 88 mm)  
 Feuerschutzgarnitur  
 Farbe: Edelstahl matt  
 Schildmaß: 200 x 40 x 10 mm  
 Griffdurchmesser: Ø 19 mm  
 Durchgehende Schraubverbindung M5  
 mit Hochhaltefeder  
 Passender Knopf: EK 300 G



**Rhodos - HEL 28** 

Ausführung:  
 BB, PZ, BAD o. KABA Rundzylinder 78 mm

Farbe: Edelstahl matt  
 Griffdurchmesser: Ø 19 mm  
 Schildmaß: 230 x 40 x 3 mm  
 Sichtbare Schraubverbindung mit  
 Holzschrauben  
 fest drehbar gelagert.

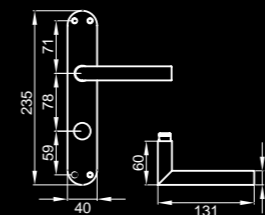

**KARCHER  
 DESIGN**

Deckt Abdruckränder  
von alten Schildern ab!

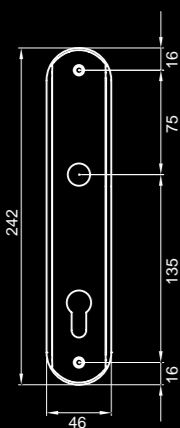

Extra lang: 242 mm  
Extra breit: 46 mm

**RL - Renovierungslangschild  
Verona - RL 37**

Ausführung:  
BB 72 mm (Österreich 90 mm)  
BAD 78 mm (Österreich 90 mm)  
PZ 72 o. 92 mm (Österreich 88 mm)  
WG 72 o. 92 mm (Österreich 88 mm)

Farbe: Nickelmatt  
Schildstärke: 10 mm  
Materialien: Edelstahl, Zamak  
Durchgehende Schraubverbindung M4  
mit Hochhaltefeder  
Passend. Knopf: K 382



Extra lang: 260 mm  
Extra breit: 52 mm

**RLE - Langschild rechteckig  
Oregon - RLE 48**

Ausführung:  
BB 72 mm (Österreich 90 mm)  
BAD 78 mm (Österreich 90 mm)  
PZ 72 o. 92 mm (Österreich 88 mm)  
WG 72 o. 92 mm (Österreich 88 mm)

Farbe: Edelstahl matt  
Schildstärke: 10 mm  
Durchgehende Schraubverbindung M4  
mit Hochhaltefeder  
Passend. Knopf: EK 550 G

Alle Karcher Design Modelle  
sind auf Renovierungslangschild erhältlich.

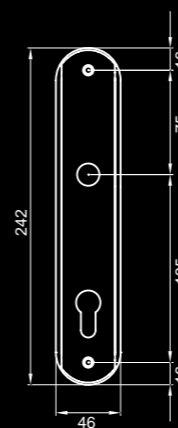
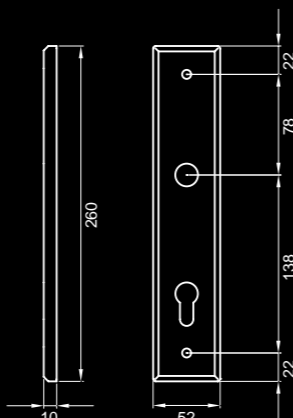

Extra lang: 242 mm  
Extra breit: 46 mm

**RL - Renovierungslangschild  
Lignano Steel - RL 35**

Ausführung:  
BB 72 mm (Österreich 90 mm)  
BAD 78 mm (Österreich 90 mm)  
PZ 72 o. 92 mm (Österreich 88 mm)  
WG 72 o. 92 mm (Österreich 88 mm)

Farbe: Chrom/Nickelmatt  
Schildstärke: 10 mm  
Materialien: Edelstahl, Zamak  
Durchgehende Schraubverbindung M4  
mit Hochhaltefeder  
Passend. Knopf: K382



Extra lang: 242 mm  
Extra breit: 46 mm

**RL - Renovierungslangschild  
Starlight - RL 38**

Ausführung:  
BB 72 mm (Österreich 90 mm)  
BAD 78 mm (Österreich 90 mm)  
PZ 72 o. 92 mm (Österreich 88 mm)  
WG 72 o. 92 mm (Österreich 88 mm)

Farbe: Chrom/Nickelmatt  
Schildstärke: 10 mm  
Materialien: Edelstahl, Zamak  
Durchgehende Schraubverbindung M4  
mit Hochhaltefeder  
Passend. Knopf: K382

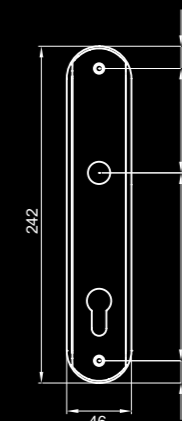



Inspiration: Glastürschloss EGS110Q mit Lochteil Seattle ED46 in Kosmos Schwarz

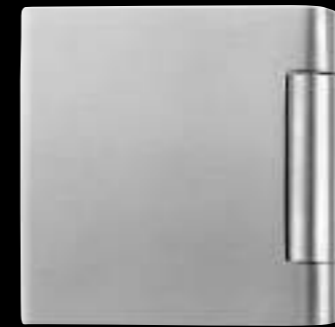

**Glastürband 3-teilig EGB 402Q**  
Farbe: Edelstahl matt

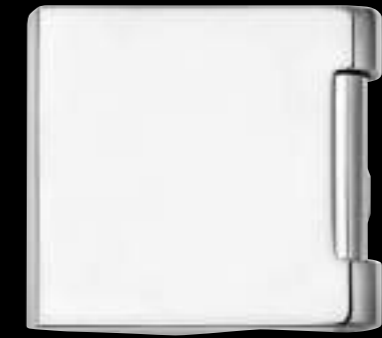

**Glastürband 3-teilig EGB 402Q**  
Farbe: Edelstahl poliert

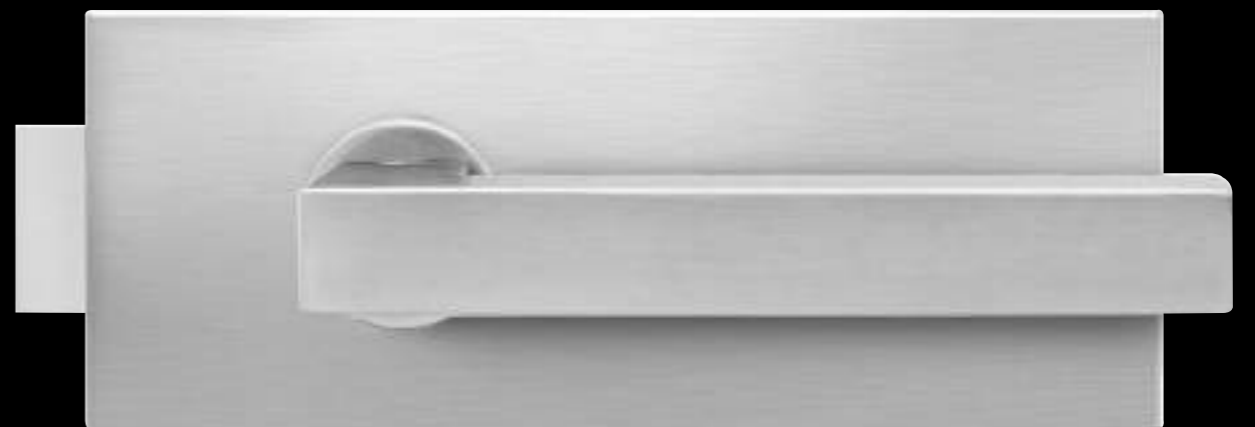
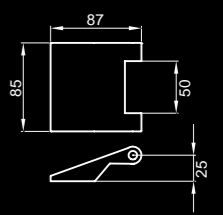

**KARCHER Glastürschloss – EGS 110Q OS**

Ausführung: unverschließbar, vorgerichtet für Profilzylinder, Badverriegelung mit Knaufzylinder ZEGS KZA/KZB und Flüsterfalle  
 Farbe: Edelstahl matt, Edelstahl poliert, Antik Bronze Optik, Kosmos Schwarz\* (Abbildung Links)  
 Zubehör: 2-teilige Bänder (EGB 102) oder 3-teilige Bänder (EGB 302)

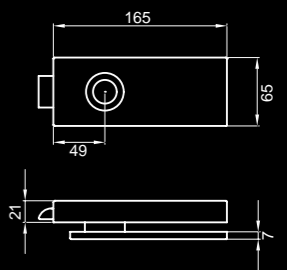

kombinierbar mit allen Türgriffmodellen aus Edelstahl  
 auch erhältlich als Komplettsset EGS 360Q zzgl. Türgriff nach Wahl

Ausführung:

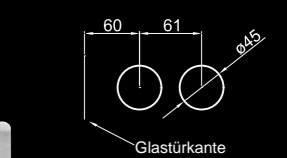

**EGSG 110Q** (Gegenkasten für 2-flügelige Tür)



**EGS 110Q PZ** in Edelstahl poliert



**EGS 110Q OS** in Antik Bronze Optik



**EGS 110Q PZ** in Edelstahl matt



\*Farbe Kosmos Schwarz kann sich unter UV-Strahlung (Sonne) im Außenbereich verändern.

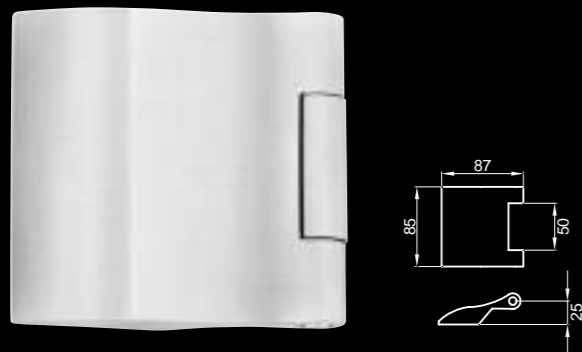

**Glastürband 3-teilig – EGB 302**  
Farbe: Edelstahl matt

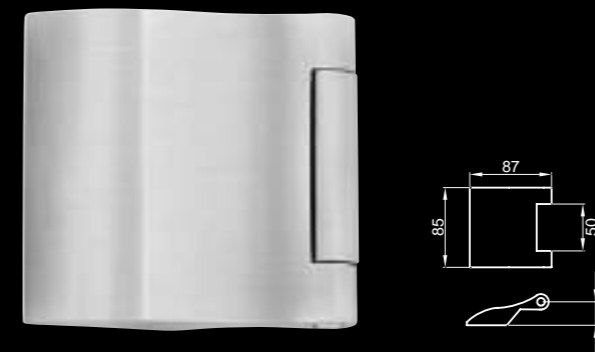
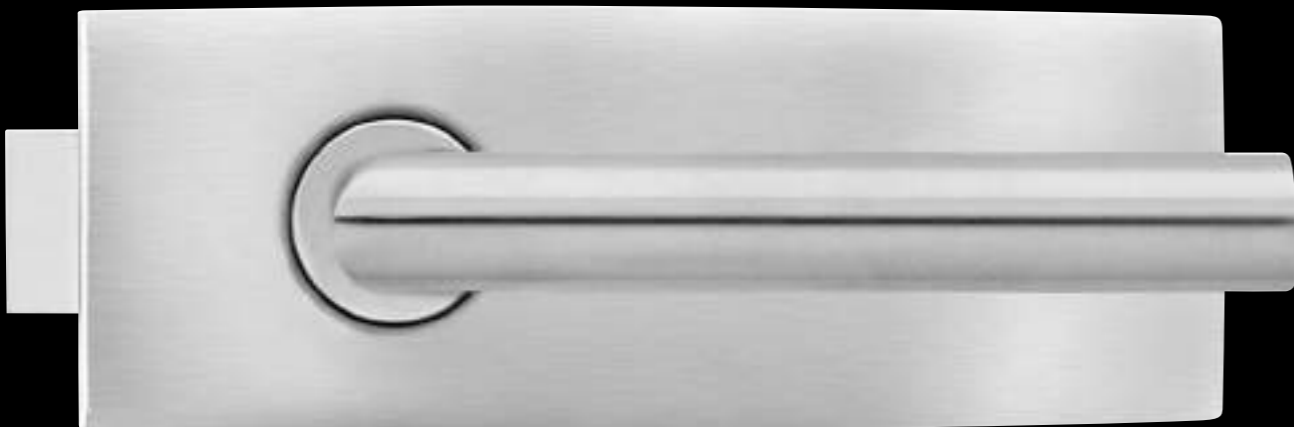

**Glastürband 3-teilig EGB 302**  
Farbe: Edelstahl matt

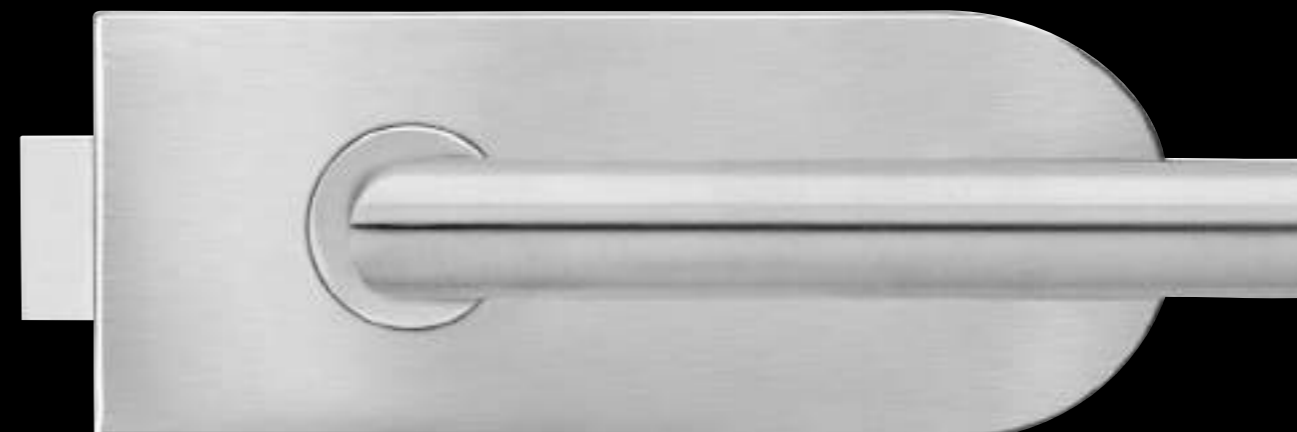

#### KARCHER Glastürschloss – EGS 100 OS

Ausführung: unverschließbar, vorgerichtet für Profilzylinder, Badverriegelung mit Knaufzylinder ZEGS KZA/KZB und Flüsterfalle

Farbe: Edelstahl matt

Zubehör: 2-teilige Bänder (EGB 102) oder 3-teilige Bänder (EGB 302)

kombinierbar mit allen Türgriffmodellen aus Edelstahl  
auch erhältlich als Komplettsset EGS 350 zzgl. Türgriff nach Wahl

Ausführung:



**EGS 100 PZ** (vorgerichtet für Profilzylinder)



**EGSG 100** (Gegenkasten für 2-flügelige Tür)

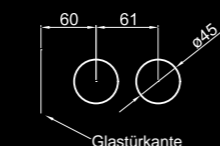
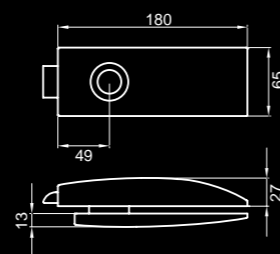

#### KARCHER Glastürschloss – EGS 120 OS

Ausführung: unverschließbar, vorgerichtet für Profilzylinder, Badverriegelung mit Knaufzylinder ZEGS KZA/KZB und Flüsterfalle

Farbe: Edelstahl matt

Zubehör: 2-teilige Bänder (EGB 102) oder 3-teilige Bänder (EGB 302)

kombinierbar mit allen Türgriffmodellen aus Edelstahl  
auch erhältlich als Komplettsset EGS 370 zzgl. Türgriff nach Wahl

Ausführung:



**EGS 120 PZ** in Edelstahl matt



**EGSG 120** (Gegenkasten für 2-flügelige Tür)

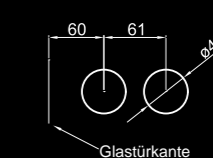
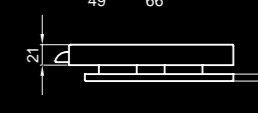
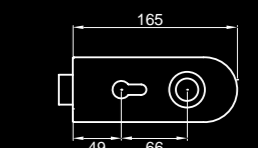

Alternativ zu dem KARCHER DESIGN Glastürschloss passen die meisten unserer Edelstahlgriffe für DORMA, Schlechtendahl (WSS) und viele andere Glastürschlösser. Bitte vor Bestellung des Griffes anfragen.

Alternativ zu dem KARCHER DESIGN Glastürschloss passen die meisten unserer Edelstahlgriffe für DORMA, Schlechtendahl (WSS) und viele andere Glastürschlösser. Bitte vor Bestellung des Griffes anfragen.

**KARCHER**  
**DESIGN**

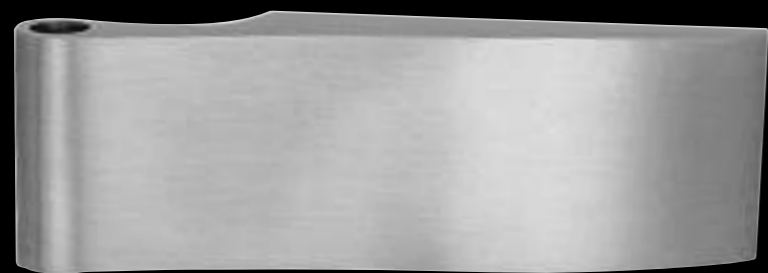

**Glasstürband 2-teilig – EGB 102**  
Farbe: Edelstahl matt

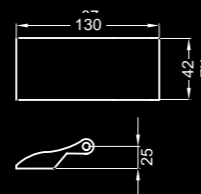

**Schiebetürmuschel für Glastür**  
**EZ1706 GS – EZ1706 GSH** (verschraubbar)  
Bohrdurchmesser im Glas: 50 mm, TS: 8-11 mm  
Farbe: Edelstahl matt



**Feststellriegel – EGF 100**  
mit Bodenhülse,  
für Glasstärke 8 - 10 mm  
Farbe: Edelstahl matt

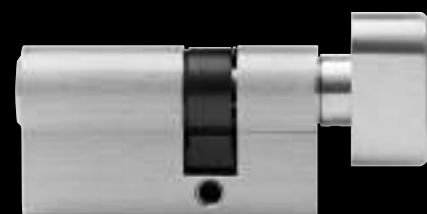
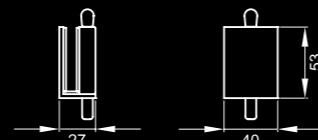

**Knaufzylinder für Glastürschloss**  
**ZEGS KZA 35/20** (Knebelseite 20 mm)  
**ZEGS KZB 20/35** (Knebelseite 35 mm)  
Farbe: Nickelmatt

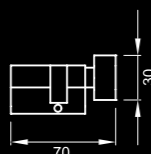

**Flüsterfalle – ZEGS FL10**  
abgesetzt für 10 mm Glas  
Farbe: Chrom

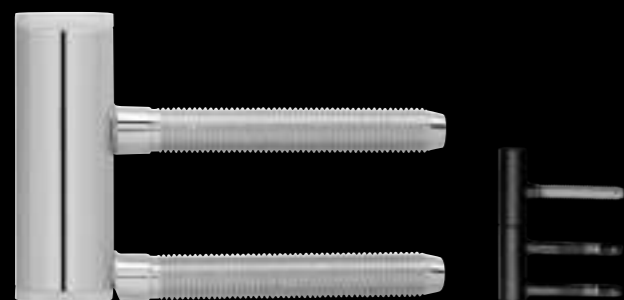

**Rahmenteile – EGB 3 V 4400 WF**  
für Holzzargen,  
Höhe: 48,5 mm  
Farbe: Stahl verzinkt,  
Antik Bonze Optik/Kosmos Schwarz\*

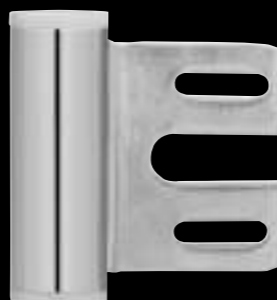

**Rahmenteile – EGB 3 V 8000 WF**  
für Metall- bzw. Objektzargen,  
Höhe: 48,5 mm  
Farbe: Stahl verzinkt



Referenz: Kimpton DeWitt Hotel in Amsterdam, Niederlande - mit Türgriff ER28 in Kosmos Schwarz

\*Farbe Kosmos Schwarz kann sich unter UV-Strahlung (Sonne) im Außenbereich verändern.



#### Schiebetürsystem Moonlight für Glastüren (hängend)

**ESB FG 180** Moonlight für Glastüren  
(Türdurchgangsbreite: 750 – 900 mm)  
**ESB FG 210** Moonlight für Glastüren  
(Türdurchgangsbreite: 910 – 1000 mm)

Freihängendes, laufruhiges Schiebeelement, das mit Rollwagen über eine Edelstahlstange geführt wird. Endstopper und Aushängesicherung garantieren eine einwandfreie Funktion. Tragfähigkeit bis 100 kg.



#### Schiebetürsystem Sunrise für Glastüren (bodengeführt)

**ESB SG 190** Sunrise für Glastüren  
(Türdurchgangsbreite: 750 – 900 mm)  
**ESB SG 210** Sunrise für Glastüren  
(Türdurchgangsbreite: 910 – 1000 mm)

Freilaufendes, laufruhiges Schiebeelement, das mit Bodenrollen und einer Profilschiene über eine Edelstahlbodenschiene geführt wird. Endstopper und Aushängesicherung garantieren eine einwandfreie Funktion. Tragfähigkeit bis 150 kg.

Auch erhältlich mit SOFT CLOSE System. Für weitere Informationen kontaktieren Sie unseren Kundenservice.



**Schiebetürsystem Moonlight für Holztüren**

**ESB FH 180 Moonlight für Holztüren**  
(Türdurchgangsbreite: 750 – 900 mm)  
**ESB FH 210 Moonlight für Holztüren**  
(Türdurchgangsbreite: 910 – 1000 mm)

Freihängendes, laufruhiges Schiebeelement, das mit Rollwagen über eine Edelstahlstange geführt wird. Endstopper und Aushängesicherung garantieren eine einwandfreie Funktion. Tragfähigkeit bis 100 kg.



**Schiebetürsystem Sunrise für Holztüren**

**ESB SH 190 Sunrise für Holztüren**  
(Türdurchgangsbreite: 750 – 900 mm)  
**ESB SH 210 Sunrise für Holztüren**  
(Türdurchgangsbreite: 910 – 1000 mm)

Freilaufendes, laufruhiges Schiebeelement, das mit Bodenrollen und einer Profilschiene über eine Edelstahlbodenschiene geführt wird. Endstopper und Aushängesicherung garantieren eine einwandfreie Funktion. Tragfähigkeit bis 150 kg.

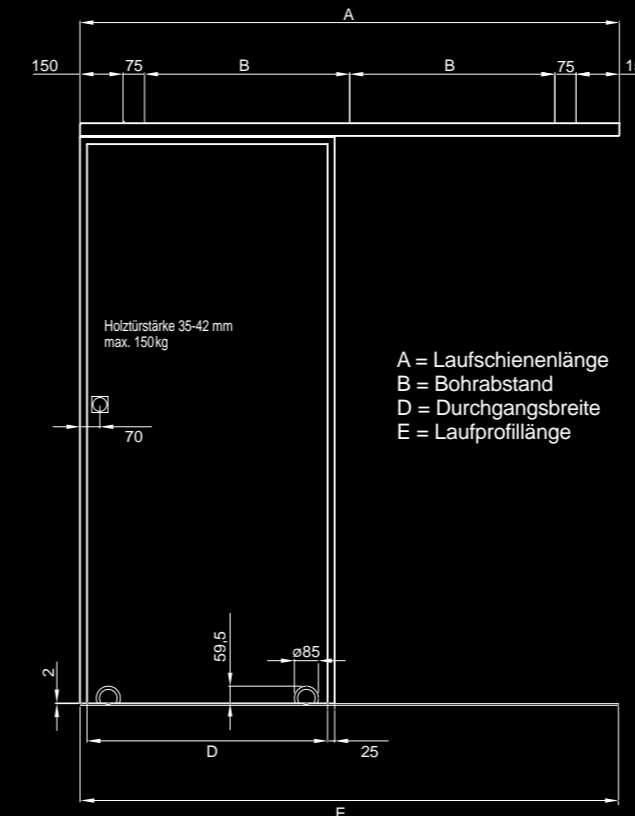
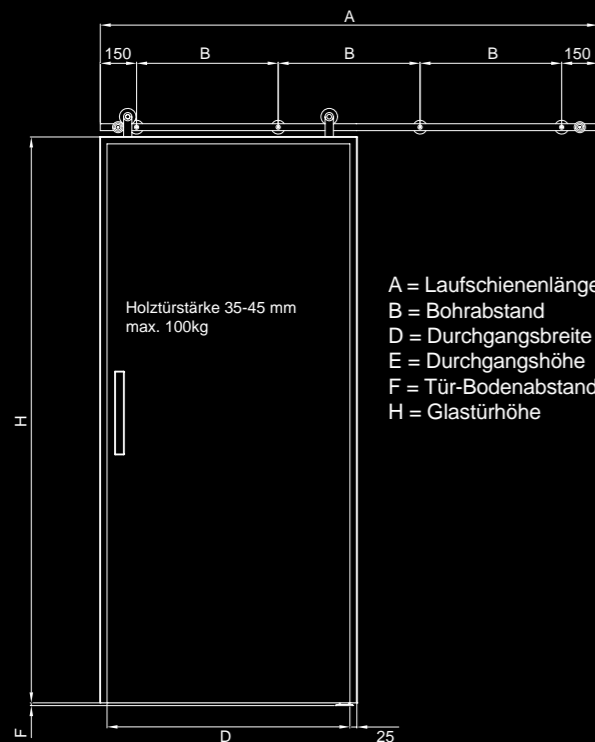



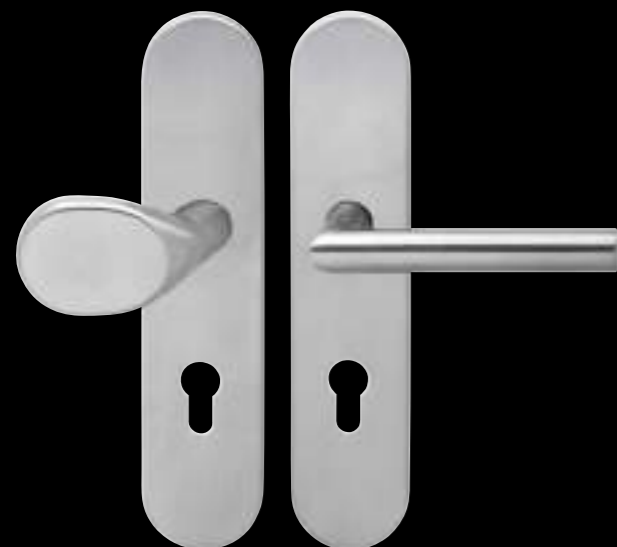

### Edelstahl Schutzbeschlag – ESG 670

Ausführung:  
Ohne Zylinderschutz als Wechselgarnitur,  
auch als Feuerschutzgarnitur (DIN18273)  
PZ 72 mm  
Außenschild 255 x 53 x 15 mm  
mit gekröpftem Knopf  
Leichtbauweise mit 7 mm  
Stütznocken und unsichtbare  
3-fach Verschraubung, 2xM8, 1xM6  
Innenschild 255 x 53 x 5 mm  
Gleitlager aus Nylon  
Türgriff fest drehbar gelagert bzw.  
teilweise drehbar gelagert  
mit Griff nach Wahl  
Farbe: Edelstahl matt

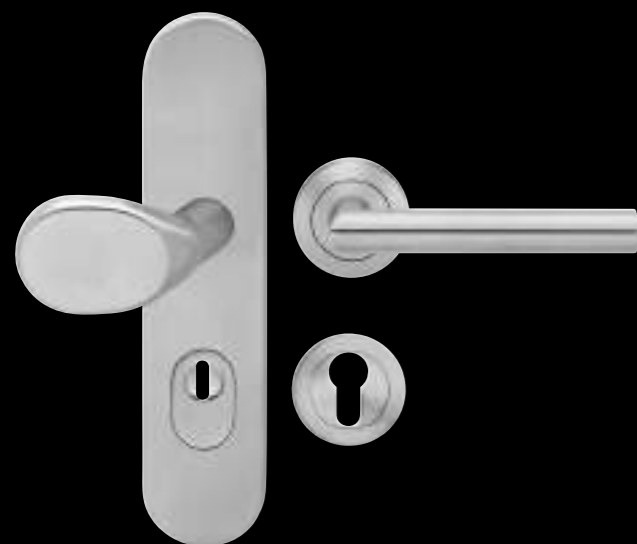
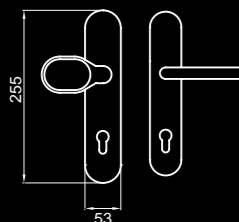

### Edelstahl Kombi-Schutzbeschlag ESGR 670 K inklusive Kernziehschutz

Ausführung:  
Zylinderüberstand 10 – 15 mm ab Türblatt  
auch als Feuerschutzgarnitur (DIN18273)  
PZ 72 und 88 mm  
Außenschild 255 x 53 x 15 mm  
mit gekröpftem Knopf  
Leichtbauweise mit 5 mm  
Stütznocken und unsichtbarer  
Rosettenverschraubung  
Verschraubung M4  
Innengriff nach Wahl mit 3 tlg. Rosetten  
Türgriff innen fest drehbar gelagert  
Farbe: Edelstahl matt

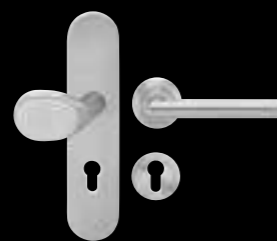
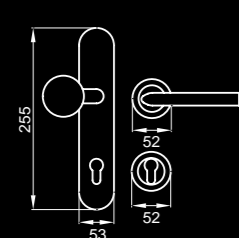

### Edelstahl Kombi-Schutzbeschlag ESGR 670

Ausführung wie oben **ohne Kernziehschutz**  
Farbe: Edelstahl matt



### Edelstahl Schutzbeschlag – ESG 675 K inklusive Kernziehschutz

Einbruchssicherheit nach DIN 18257 ES1

Ausführung:  
Zylinderüberstand 10 – 15 mm ab Türblatt,  
als Griff/Griff Garnitur oder als  
Feuerschutzgarnitur (DIN 18273)  
PZ 72 mm, PZ 92 mm  
(Österreich PZ 88 mm)  
Außenschild 255 x 53 x 15 mm  
mit gekröpftem Knopf  
Schichtbauweise mit 12 mm  
Stütznocken und unsichtbarer  
3-fach Verschraubung 2 x M8, 1 x M6  
Innenschild 255 x 53 x 5 mm  
Gleitlager aus Nylon  
Türgriff fest drehbar gelagert bzw.  
teilweise drehbar gelagert  
mit Griff nach Wahl

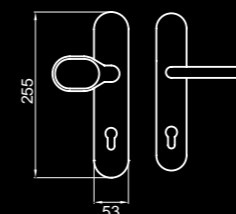

**Edelstahl Schutzbeschlag ESG 675**  
Einbruchssicherheit nach DIN 18257 ES1  
Ausführung wie oben **ohne Kernziehschutz**  
Farbe: Edelstahl matt

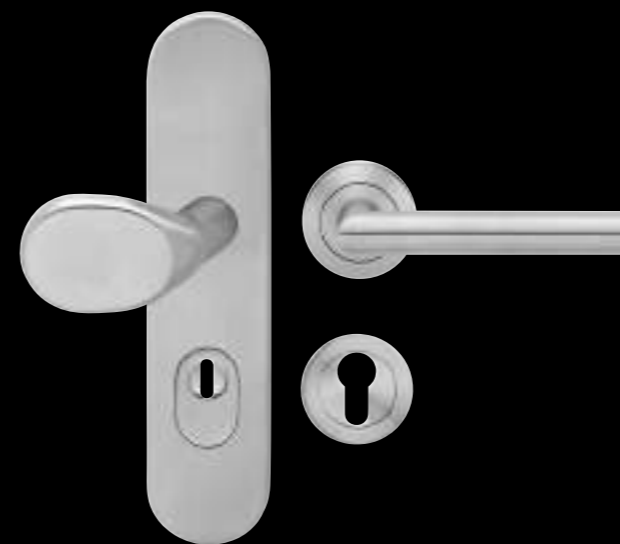

### Edelstahl Kombi-Schutzbeschlag ESGR 680 K inklusive Kernziehschutz

Einbruchssicherheit nach DIN18257 ES1/ES2

Ausführung:  
Zylinderüberstand 10 – 15 mm ab Türblatt  
PZ 72 mm / PZ 92 mm  
Außenschild 255 x 53 x 15 mm  
mit gekröpftem Knopf  
Massivbauweise mit 8 mm  
Stütznocken und unsichtbarer  
Rosettenverschraubung  
Verschraubung M5  
Innengriff nach Wahl mit 3 tlg. Rosetten  
Türgriff innen fest drehbar gelagert  
Farbe: Edelstahl matt

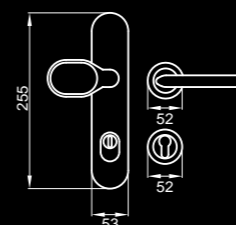

**Edelstahl Kombi-Schutzbeschlag ESGR 680**  
Einbruchssicherheit nach DIN18257 ES2  
Ausführung wie oben **ohne Kernziehschutz**  
Farbe: Edelstahl matt

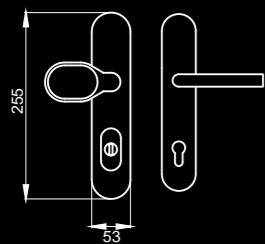

**Edelstahl Schutzbeschlag ESG 685 K  
inklusive Kernziehschutz**  
Einbruchssicherheit nach DIN18257 ES3

Ausführung:  
Zylinderüberstand 10 – 15 mm ab Türblatt,  
als Griff/Griff Garnitur oder als  
Feuerschutzgarnitur (DIN 18273)  
PZ 72 mm, PZ 92 mm  
(Österreich PZ 88 mm)  
Außenschild 255 x 53 x 15 mm  
mit gekröpftem Knopf  
Massivbauweise mit 12 mm  
Stütznocken und unsichtbarer  
3-fach Verschraubung 2 x M8, 1 x M6  
Innenschild 255 x 53 x 5 mm  
Gleitlager aus Nylon  
Türgriff fest drehbar gelagert bzw.  
teilweise drehbar gelagert  
mit Griff nach Wahl  
Farbe: Edelstahl matt





**Schutzrosette – ESR 332**  
mit kantigem Schraubring

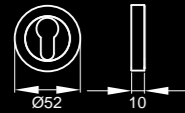

Rosettenmaß: Ø 52 x 10 mm  
Durchgehende Schraubverbindung M4 und Stütznocken  
Nicht mit Kernziehschutz lieferbar.



Farbe: Edelstahl matt, Edelstahl poliert, Edelstahl poliert/matt, Zirkonium poliert, Zirkonium/Edelstahl matt, Chrommatt, Edelstahl poliert/Chrommatt oder Kosmos Schwarz\*



**Schutzrosette – ESR 335**  
mit abgerundetem Schraubring

Farbe: Edelstahl poliert/matt  
Rosettenmaß: Ø 52x10 mm  
Durchgehende Schraubverbindung M4 und Stütznocken  
Nicht mit Kernziehschutz lieferbar.



**Schutzrosette – ESR 300 KS**  
nach EN1627 RC3

Farbe: Edelstahl matt  
Rosettenmaß außen: Ø 60x16 mm, Innen: 52x10 mm  
Durchgehende Schraubverbindung M6 und Stütznocken mit Kernziehschutz für Zylinderüberstand 11–16 mm mit allen Innenrosetten kombinierbar



**Schutzrosette – ESR 500 KS**  
ES1 nach DIN 18257

Farbe: Edelstahl matt, Kosmos Schwarz\*  
Rosettenmaß außen: Ø 55x16 mm, Innen: 52x10 mm  
Durchgehende Schraubverbindung M6 und Stütznocken mit Kernziehschutz für Zylinderüberstand 10–15 mm mit allen Innenrosetten kombinierbar

**NEU**

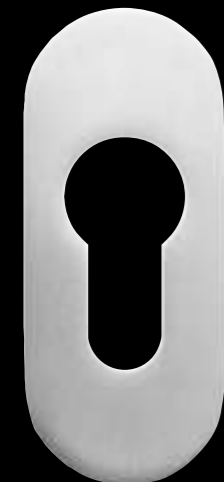

**Rahmenschutzrosette ESO 210 PZ 71**

Ausführung: PZ, Schutz- und Feuerschutzrosette  
Farbe: Edelstahl matt  
Stärke: 10 mm  
Verdeckte M5 Schrauben mit überschiebbarer Edelstahlabdeckung

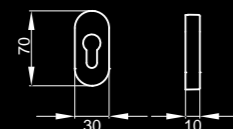

**Rahmenschutzrosette ESO 210K PZ 71**

Ausführung: PZ, Schutz- und Feuerschutzrosette mit Kernziehschutz  
Farbe: Edelstahl matt  
Stärke: 11,5 mm  
für Zylinderüberstand 7-8 mm  
Verdeckte M5 Schrauben mit überschiebbarer Edelstahlabdeckung

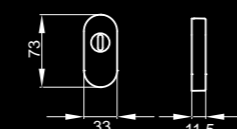

**Schutzrosette – ESR 340 Q**  
mit kantigem Schraubring

Farbe: Edelstahl matt  
Rosettenmaß: 52 x 52 x 10 mm  
Durchgehende Schraubverbindung M5 und Stütznocken

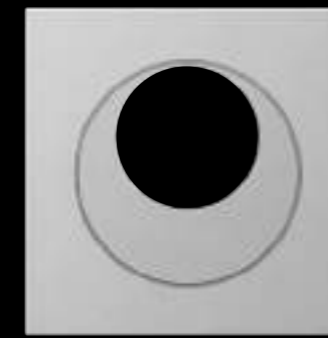

**Schutzrosette – ESR 340 Q KAV**  
mit kantigem Schraubring in RZ (Rundzylinder)

Farben: Edelstahl matt  
Rosettenmaß: 52 x 52 x 10 mm  
Durchgehende Schraubverbindung M5 und Stütznocken

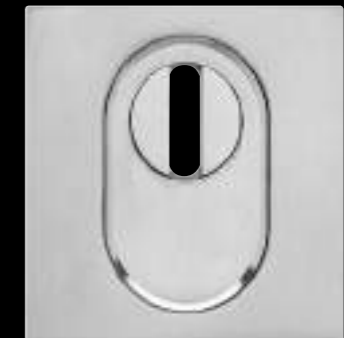

**Schutzrosette – ESR 400 Q KS**  
nach EN1627 RC3

Farbe: Edelstahl matt  
Rosettenmaß außen: 57 x 57 x 16 mm, Innen: 52 x 52 x 10 mm,  
Durchgehende Schraubverbindung M6 und Stütznocken mit Kernziehschutz für Zylinderüberstand 11–16 mm ab Türblatt; mit allen Innenrosetten kombinierbar

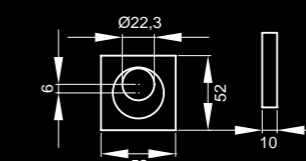
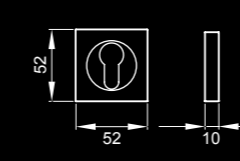
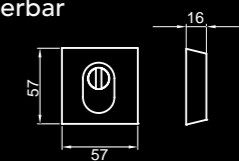

**Schutzrosette – ESR 550 Q KS**  
ES1 nach DIN 18257

Farbe: Edelstahl matt, Kosmos Schwarz\*  
Rosettenmaß außen: 55 x 55 x 16 mm, Innen: 52 x 52 x 10mm,  
Durchgehende Schraubverbindung M6 und Stütznocken mit Kernziehschutz für Zylinderüberstand 10–15 mm mit allen Innenrosetten kombinierbar

**NEU**



**Rahmenschutzrosette ESO 220 Q PZ 71**

Ausführung: PZ, Schutz und Feuerschutzrosette  
Farbe: Edelstahl matt  
Stärke: 10 mm  
Verdeckte M5 Schrauben mit überschiebbarer Edelstahlabdeckung

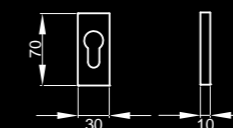

\*Farbe Kosmos Schwarz kann sich unter UV-Strahlung (Sonne) im Außenbereich verändern.

\*Farbe Kosmos Schwarz kann sich unter UV-Strahlung (Sonne) im Außenbereich verändern.



**Knopf – EK 530 R2** zentriert (Standard)

**Ausführung:** Feuerschutz Wechselgarnitur, fest oder drehbar

**Farbe:** Edelstahl matt, Edelstahl poliert, Edelstahl poliert/matt, Zirkonium/Edelstahl matt, Zirkonium poliert, Antik Bronzeoptik und Kosmos Schwarz

**Rosettenmaß:** Ø 52 mm, Durchgehende Schraubverbindung M4 mit Stütznocken und Schraubwechselstiftverbindung



**Knopf – EK 530 R2**  
zentriert  
in Edelstahl poliert



**Knopf – EK 530 R2**  
zentriert  
in Antik Bronzeoptik



**Knopf – EK 530 R2**  
zentriert  
in Kosmos Schwarz\*



**Knopf – EK 530G R2**  
gekröpft  
in Edelstahl matt



**Knopf massiv – EK 530G RLA**  
gekröpft  
in Edelstahl matt  
nur fest lieferbar

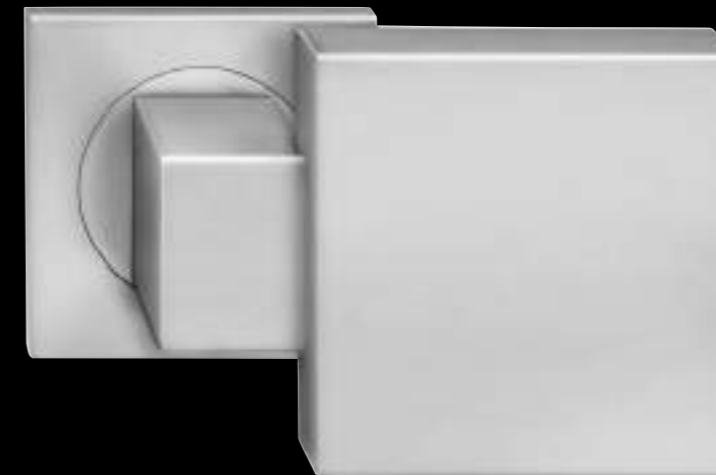

**Knopf – EK 550 GRQ** gekröpft (Standard)

**Ausführung:** Wechselgarnitur, Feuerschutzgarnitur, fest oder drehbar, rechts oder links verwendbar

**Farbe:** Edelstahl matt und Edelstahl poliert, Antik Bronzeoptik und Kosmos Schwarz

**Rosettenmaß:** 52 x 52 mm, Durchgehende Schraubverbindung M4 mit Stütznocken und Schraubwechselstiftverbindung

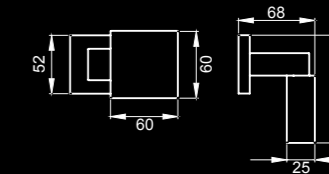

**Knopf – EK 550 GRQ**  
gekröpft  
in Edelstahl poliert



**Knopf – EK 550 GRQ**  
gekröpft  
in Antik Bronzeoptik



**Knopf – EK 550 GRQ**  
gekröpft  
in Kosmos Schwarz\*



**Knopf – EK 550 auf EPLQ Rosette**  
gekröpft  
fest oder drehbar  
in Edelstahl matt



\*Farbe Kosmos Schwarz kann sich unter UV-Strahlung (Sonne) im Außenbereich verändern.

\*Farbe Kosmos Schwarz kann sich unter UV-Strahlung (Sonne) im Außenbereich verändern.



**Knopf – EK 300 R** zentriert

**Ausführung:** Wechselgarnitur, Feuerschutzgarnitur, fest (Standard) oder drehbar

**Farbe:** Edelstahl matt

**Rosettenmaß:** Ø 52 mm, Durchgehende Schraubverbindung M4 mit Stütznocken und Schraubwechselstiftverbindung



**Knopf – EK 300G R**  
gekröpft (Standard)  
in Edelstahl matt und  
Edelstahl poliert  
(in Edelstahl poliert  
nur fest lieferbar)



**Knopf – EK 300 RMGF**  
gekröpft, Feuerschutz  
in Edelstahl matt  
auf ovaler Rahmenrosette  
Links/rechts verwendbar

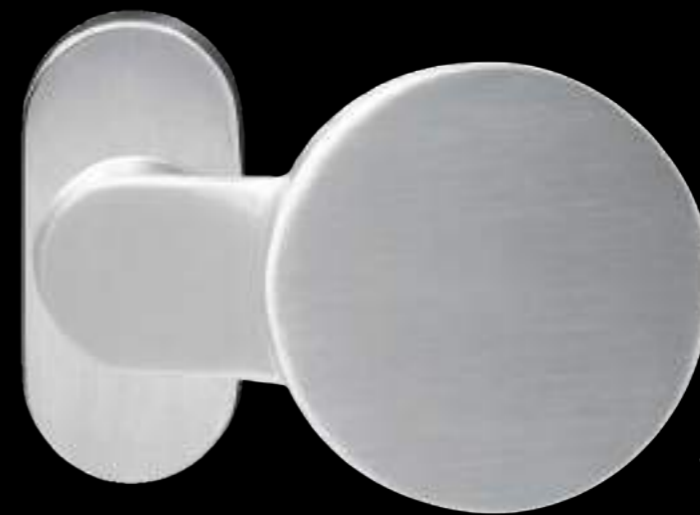

**NEU**

**Knopf – EK 520 RMGF** gekröpft

**Ausführung:** Feuerschutzgarnitur, fest (Standard) oder drehbar

**Farbe:** Edelstahl matt

**Rosettenmaß:** 74 mm x 34 mm x 14 mm, einseitige unsichtbare Schraubverbindung M5

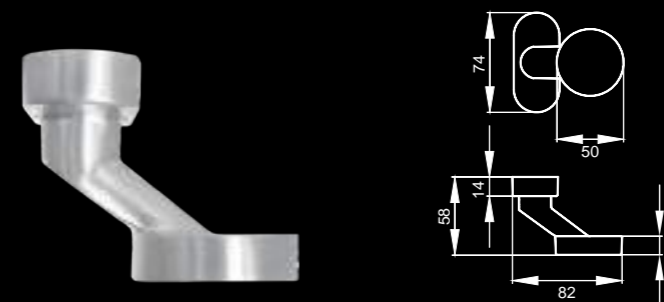

**Knopf – K 382 zentriert**

Ausführung: fest oder drehbar

Farbe:

Chrommatt (Abb. unten)	Knopf: Chrommatt Rosette: Chrommatt
Chrom/Chrommatt	Knopf: Chrom Rosette: Chrom/Chrommatt
Chrom (Abb. oben)	Knopf: Chrom Rosette: Edelstahl poliert
Chrom/Edelstahl matt	Knopf: Chrom Rosette: Edelstahl poliert/matt
Nickelmatt	Knopf: Nickelmatt Rosette: Edelstahl matt
Zirkonium	Knopf: Zirkonium poliert Rosette: Zirkonium poliert
Zirkonium poliert/ Edelstahl matt	Knopf: Zirkonium poliert Rosette: Zirkonium poliert/ Edelstahl matt

Rosettenmaß: Ø 52 mm, durchgehende Schraubverbindung M4 mit Stütznocken und Schraubwechselstiftverbindung

Materialkombination: Edelstahl, Zamak

**Knopf – K 390 zentriert**

Ausführung: fest oder drehbar

Farbe:

Chrom	Knopf: Chrom Rosette: Edelstahl poliert
Chrom/Edelstahl matt	Knopf: Chrom Rosette: Edelstahl poliert/matt
Nickelmatt	Knopf: Nickelmatt Rosette: Edelstahl matt

Rosettenmaß: Ø 52 mm, durchgehende Schraubverbindung M4 mit Stütznocken und Schraubwechselstiftverbindung

Materialkombination: Edelstahl, Zamak

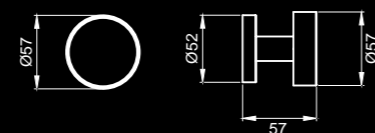

© London Square Fulham



**Stoßgriff – ES 20**

Farbe: Edelstahl matt  
Gesamtlänge: 420 mm  
Achismaß: 350 mm  
Ø 22 mm

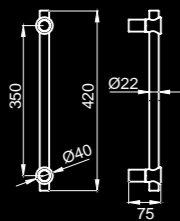

**Stoßgriff – ES 25**

Farbe: Edelstahl matt  
Gesamtlänge: 400 mm  
Achismaß: 350 mm  
Ø 22 mm

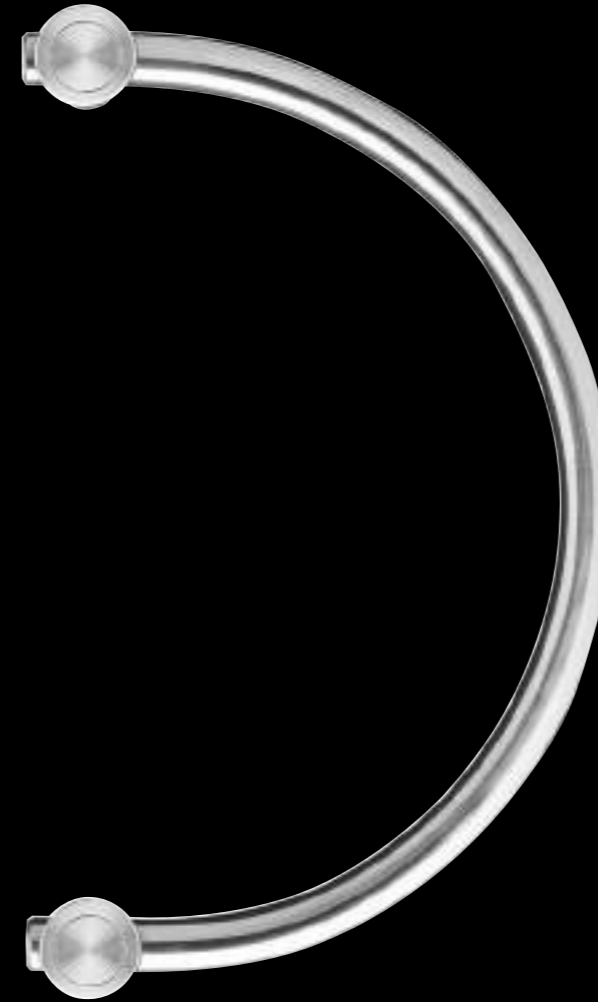
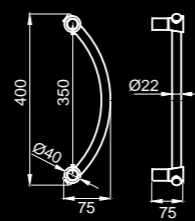

**Stoßgriff – ES 23**

Farbe: Edelstahl matt  
Gesamtlänge: 390 mm  
Achismaß: 350 mm  
Ø 22 mm

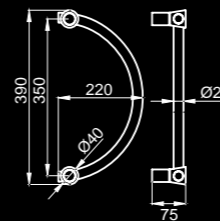

**Stoßgriff – ES 24**

Farbe: Edelstahl matt  
Gesamtlänge: 400 mm  
Achismaß: 350 mm  
Ø 22 mm

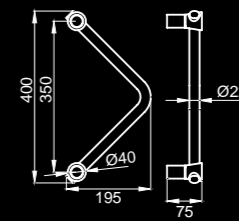

Sonderlängen auf Anfrage lieferbar.

**Stoßgriff – ES 3**

Farbe: Edelstahl matt

Gesamtlänge / Achsmaß:

300 mm / 200 mm (auch in ES 316)  
 400 mm / 250 mm (auch in ES 316)  
 500 mm / 300 mm (auch in ES 316)  
 600 mm / 400 mm (auch in ES 316)  
 700 mm / 500 mm  
 800 mm / 600 mm (auch in ES 316)  
 1000 mm / 800 mm  
 1200 mm / 1000 mm  
 1400 mm / 1200 mm  
 1600 mm / 1400 mm  
 1800 mm / 1500 mm  
 2000 mm / 1600 mm

Ø 32 mm

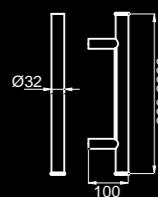
**Stoßgriff – ES 3**

Farbe: Kosmos Schwarz\*

Gesamtlänge / Achsmaß:

300 mm / 200 mm  
 400 mm / 250 mm  
 500 mm / 300 mm  
 600 mm / 400 mm  
 800 mm / 600 mm  
 1000 mm / 800 mm  
 1200 mm / 1000 mm

Ø 32 mm

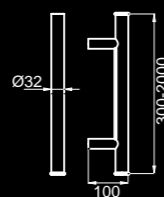
**Stoßgriff – ES 3 G**

Ausführung: gekröpft 45°

Farbe: Edelstahl matt

Gesamtlänge / Achsmaß:

300 mm / 200 mm  
 400 mm / 250 mm  
 500 mm / 300 mm  
 (auch in ES 316)  
 600 mm / 400 mm  
 700 mm / 500 mm  
 800 mm / 600 mm  
 1000 mm / 800 mm  
 1200 mm / 1000 mm  
 1400 mm / 1200 mm  
 1600 mm / 1400 mm  
 1800 mm / 1500 mm  
 2000 mm / 1600 mm

Ø 32 mm

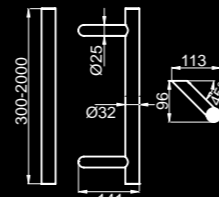
**Stoßgriff - ES8**

Farbe: Edelstahl matt

Gesamtlänge / Achsmaß:

300 mm / 200 mm  
 400 mm / 250 mm  
 500 mm / 300 mm  
 600 mm / 400 mm  
 700 mm / 500 mm  
 800 mm / 600 mm

Ø 25 mm

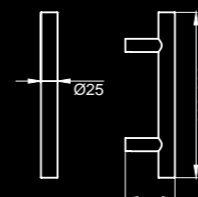
**Stoßgriff – ES 6 Q**Farbe: Edelstahl matt/  
Kosmos Schwarz\*

Gesamtlänge / Achsmaß:

400 mm / 300 mm  
 600 mm / 400 mm  
 800 mm / 600 mm  
 1000 mm / 800 mm

40 mm x 20 mm

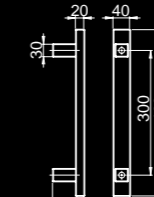
**Stoßgriff – ES 2**

Farbe: Edelstahl matt

Gesamtlänge / Achsmaß:

350 mm / 300 mm  
 450 mm / 400 mm

Ø 25 mm

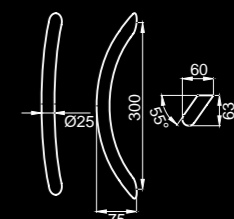

**KARCHER**  
  
**DESIGN**

Sonderlängen auf Anfrage lieferbar.

\*Farbe Kosmos Schwarz kann sich unter UV-Strahlung (Sonne) im Außenbereich verändern.



**Stoßgriff – ES4P**

Für Glastüren mit Lochbohrung  
 Ø 13 oder Ø 22 mm  
 inklusive Befestigungsmaterial  
 Farbe: Edelstahl matt  
 Gesamtlänge / Achsmaß:  
 350 mm / 150 mm  
 500 mm / 300 mm  
 700 mm / 500 mm  
 Ø 25 mm

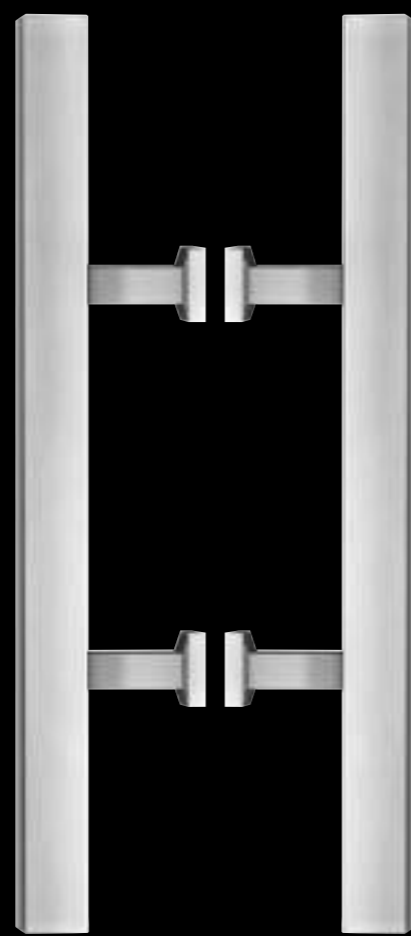
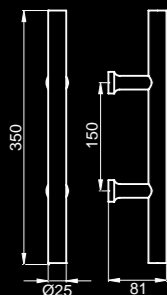
**Stoßgriff – ES5P Q**

Für Glastüren mit Lochbohrung  
 Ø 13 oder Ø 22 mm  
 Farbe: Edelstahl matt  
 Gesamtlänge / Achsmaß:  
 350 mm / 150 mm

25 x 25 mm

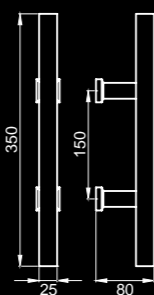
**Griffleiste – ESL**

Für Glastüren  
 mit Lochbohrung  
 Ø 13 mm  
 Farbe: Edelstahl matt  
 Gesamtlänge / Achsmaß:  
 350 mm / 300mm oder  
 150 mm

8 x 16 mm

**Stoßgriff – ES46**

Farbe: Kosmos Schwarz\*  
 Gesamtlänge / Achsmaß:  
 435 mm / 400 mm  
 335 mm / 300 mm

19 x 22 mm

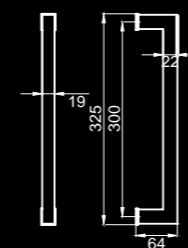
**Stoßgriff – ES46**

Farbe: Edelstahl matt  
 Gesamtlänge / Achsmaß:  
 335 mm / 300 mm  
 435 mm / 400 mm

19 x 22 mm

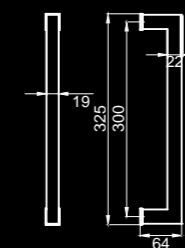
**Stoßgriff – ES48**

Farbe: Edelstahl matt  
 Gesamtlänge / Achsmaß:  
 335 mm / 300 mm  
 435 mm / 400 mm

20 x 26 mm

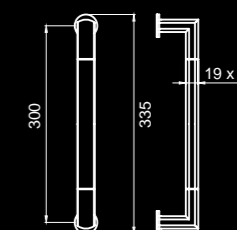
**EDELSTAHL PFLEGEHINWEIS**

Edelstahl ist sehr pflegeleicht. Auf der Edelstahloberfläche bildet sich eine nicht sichtbare Schicht, der eine bakterientötende Wirkung nachgesagt wird. Sollten sich nach einiger Zeit Rostspuren auf der Oberfläche bilden, so handelt es sich um Flugrost, der von außen hergetragen wurde und sich niedergeschlagen hat. Besonders in industriellen Ballungsräumen oder in Meeresnähe kann es zu Flugrostablagerungen kommen. Durch kräftiges Reiben kann dieser entfernt werden und stellt keinen Reklamationsgrund dar. (ACHTUNG: Keine üblichen Scheuermittel oder chlorhaltigen Putzmittel verwenden). Wir empfehlen für die Behandlung aller Edelstahloberflächen das KARCHER Pflegespray EPS 50.

**KARCHER**  
  
**DESIGN**

\*Farbe Kosmos Schwarz kann sich unter UV-Strahlung (Sonne) im Außenbereich verändern.

**Stoßgriff – ES 37**

Farbe: Edelstahl matt  
Gesamtlänge: 335 mm  
Achismaß: 300 mm  
Oval 24 x 17 mm

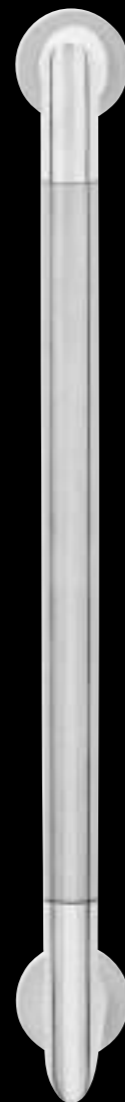
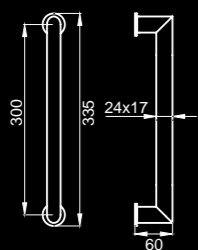
**Stoßgriff – ES 37**

Farbe: Edelstahl poliert/matt  
Gesamtlänge: 335 mm  
Achismaß: 300 mm  
Oval 24 x 17 mm

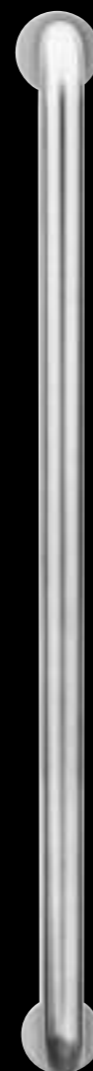
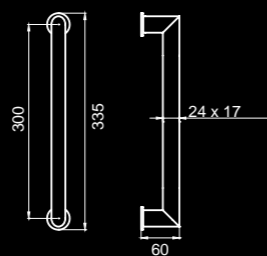
**Stoßgriff – ES 27**

Farbe: Edelstahl matt  
Gesamtlänge: 460 mm  
Achismaß: 425 mm  
Ø 19 mm

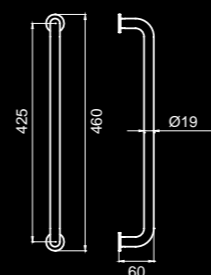
**Stoßgriff – ES 65**

Farbe: Edelstahl poliert/matt  
Gesamtlänge: 335 oder 435 mm  
Achismaß: 300 oder 400 mm  
Ø 20 mm

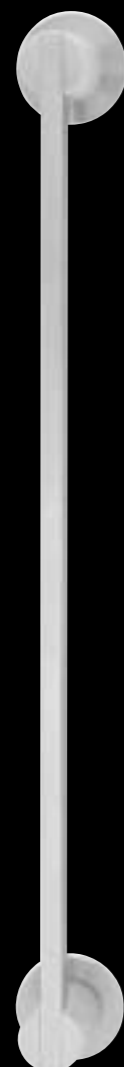
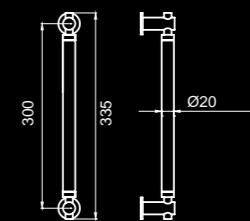
**Stoßgriff – ES 72**

Farbe: Edelstahl matt  
Gesamtlänge: 335 mm  
Achismaß: 300 mm  
Ø 19 mm x 6 mm

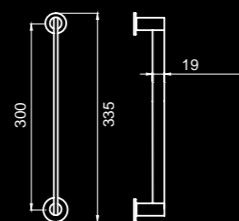
**Stoßgriff – ES 43**

Farbe: Edelstahl poliert/matt  
Gesamtlänge: 435 mm  
Achismaß: 400 mm  
17 x 20 mm

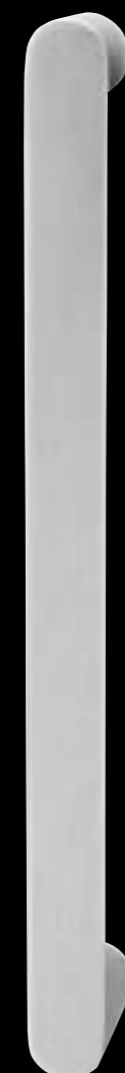
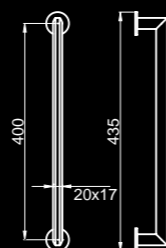
**Stoßgriff – ES 51**

Farbe: Edelstahl matt  
Gesamtlänge: 335 oder 435 mm  
Achismaß: 300 oder 400 mm  
15 x 25 mm

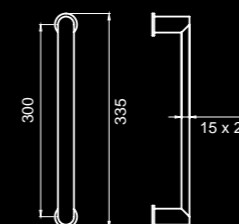
**Stoßgriff – ES 31**

Farbe: Edelstahl matt  
Gesamtlänge / Achismaß:  
325 mm / 300 mm, Ø 22 mm  
425 mm / 400 mm, Ø 22 mm

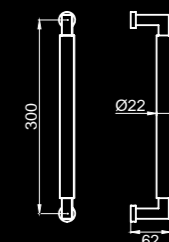

**KARCHER**  
DESIGN



© Kurt Lauber



**EF 244**

Farbe:  
Edelstahl matt  
Passend zu:  
ER 24 Korfu



**EF 254**

Farbe:  
Edelstahl matt  
Passend zu:  
ER 25 Malta



**EF 264**

Farbe:  
Edelstahl matt  
Passend zu:  
ER 26 Sylt



Drehkipp mit 4-fach Rasterung  
Lochabstand: 43 mm, Verschraubung M5 mit Stütznocken Ø 10 mm  
□ 7 mm, Standardstiftlänge 35 mm, auch in 30 mm und 40 mm, lieferbar für Holz- und Kunststoffenster  
Abdeckkappe: 65 x 30 x 12 mm



**EF 274**

Farbe:  
Edelstahl matt  
Passend zu:  
ER 27 Kreta



**EF 284**

Farbe:  
Edelstahl matt  
Passend zu:  
ER 28 Rhodos



**EFT 284**

Farbe:  
Edelstahl matt,

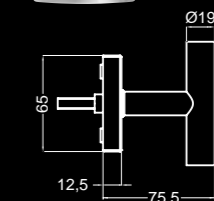

**KARCHER**  
DESIGN



**EF 314**

Farbe:  
Edelstahl matt  
Passend zu:  
ER31 Tasmania

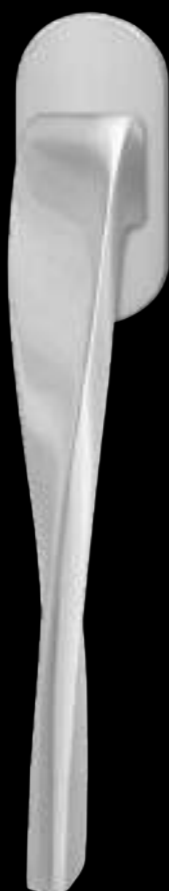

**NEU**

**EF 884**

Farbe:  
Edelstahl matt  
Passend zu:  
ER88 Nevada

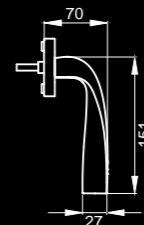

**EF 214**

Farbe:  
Edelstahl matt  
Passend zu:  
ER 21 Manhattan



**EF 224**

Farbe:  
Edelstahl matt  
Passend zu:  
ER 22 Elba



**EF 374**

Farbe:  
Edelstahl matt  
Passend zu:  
ER 37 Verona



**EF 514**

Farbe:  
Edelstahl matt  
Passend zu:  
ER 51 London

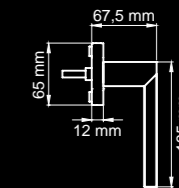

Drehkipp mit 4-fach Rasterung  
Lochabstand: 43 mm, Verschraubung M5 mit Stütznocken Ø 10 mm  
□ 7 mm, Standardstiftlänge 35 mm, auch in 30 mm und 40 mm, lieferbar für Holz- und Kunststofffenster  
Abdeckkappe: 65 x 30 x 12 mm

Drehkipp mit 4-fach Rasterung  
Lochabstand: 43 mm, Verschraubung M5 mit Stütznocken Ø 10 mm  
□ 7 mm, Standardstiftlänge 35 mm, auch in 30 mm und 40 mm, lieferbar für Holz- und Kunststofffenster  
Abdeckkappe: 65 x 30 x 12 mm

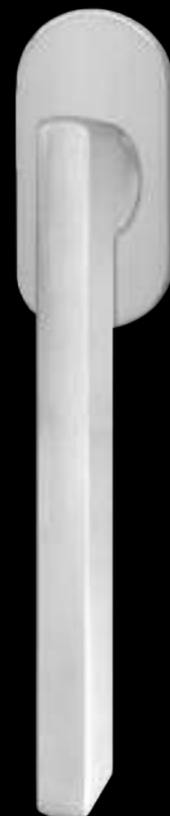

**NEU**

**EF 544**

Farbe:  
Edelstahl matt  
Passend zu:  
ER 54 Montana

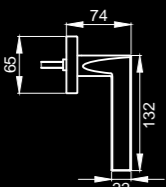

**EAR 400**

Abschließbares Gehäuse

Farbe: Edelstahl matt  
Edelstahl poliert  
Zirkonium poliert  
Kombinierbar mit allen Griffen  
aus Edelstahl, Messing und Zamak  
Lochabstand: 43 mm  
Abdeckkappe: 99 x 32 x 24 mm



**EF 454**

Farbe:  
Edelstahl matt  
Passend zu:  
ER 45 Madeira

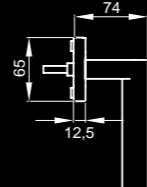

**KARCHER**  
DESIGN



**EF 344**

Farbe:  
Edelstahl  
poliert/matt  
Passend zu:  
ER 34 Rio Steel

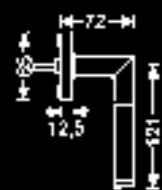

**EF 324**

Farbe:  
Edelstahl  
poliert/matt  
Passend zu:  
ER 32 Babylon

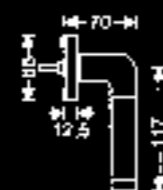

**EF 354**

Farbe:  
Edelstahl  
poliert/matt  
Passend zu:  
ER 35 Lignano Steel



**EF 654**

Farbe:  
Edelstahl  
poliert/matt  
Passend zu:  
ER 65 New York



**EF 374**

Farbe:  
Edelstahl  
poliert/matt  
Passend zu:  
ER 37 Verona



Drehkipp mit 4-fach Rasterung  
Lochabstand: 43 mm, Verschraubung M5 mit Stütznocken Ø 10 mm  
□ 7 mm, Standardstiftlänge 35 mm, auch in 30 mm und 40 mm, lieferbar für Holz- und Kunststofffenster  
Abdeckkappe: 65 x 30 x 12 mm

Drehkipp mit 4-fach Rasterung  
Lochabstand: 43 mm, Verschraubung M5 mit Stütznocken Ø 10 mm  
□ 7 mm, Standardstiftlänge 35 mm, auch in 30 mm und 40 mm, lieferbar für Holz- und Kunststofffenster  
Abdeckkappe: 65 x 30 x 12 mm



**EF 334**

Farbe:  
Edelstahl  
poliert/matt  
Passend zu:  
ER 33 Kuba



**F 384**

Farbe:  
Chrom/  
Edelstahl matt  
Passend zu:  
R 38 Starlight



**EF 484**

Farbe:  
Edelstahl  
poliert/matt  
Passend zu:  
ER48 Oregon

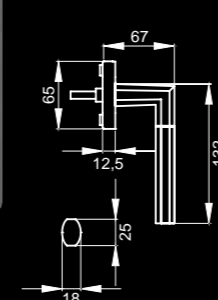

**F 2304**

Farbe:  
Chrom/  
Chrommatt  
Passend zu:  
R 230 Denver

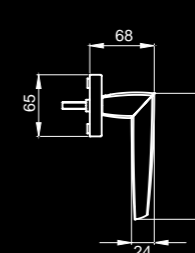



**EF 454 Q**

Farbe:  
Edelstahl matt  
Optional mit ovaler  
Abdeckkappe EF454  
Passend zu:  
ER 45Q Madeira

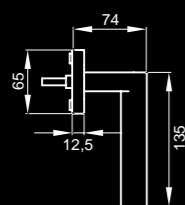

**EF 474 Q**

Farbe:  
Edelstahl matt  
Optional mit ovaler  
Abdeckkappe EF474  
Passend zu:  
ER 47Q Portland

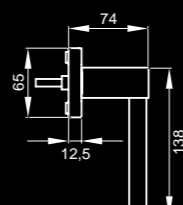

**EF 464 Q**

Farbe:  
Edelstahl matt  
Optional mit ovaler  
Abdeckkappe EF464  
Passend zu:  
ER 46Q Seattle

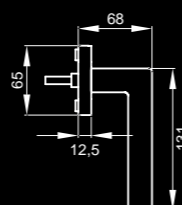

**EF 284**

Farbe:  
Antik Bronzeoptik  
Passend zu:  
ER 28 Rhodos



**EF 454**

Farbe:  
Antik Bronzeoptik  
mit rechteckiger  
Abdeckkappe  
erhältlich EF454Q  
Passend zu:  
ER 45 Madeira

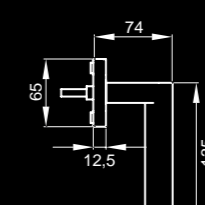

**EF 464 Q**

Farbe:  
Antik Bronzeoptik  
Passend zu:  
ER 46Q Seattle

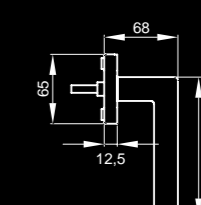

Drehkipp mit 4-fach Rasterung  
Lochabstand: 43 mm, Verschraubung M5 mit Stütznocken Ø 10 mm  
□ 7 mm, Standardstiftlänge 35 mm, auch in 30 mm und 40 mm, lieferbar für Holz- und Kunststofffenster  
Abdeckkappe: 65 x 30 x 12 mm

Auch in Kosmos Schwarz\* erhältlich.



**EFT 464 Q**

Farbe:  
Edelstahl matt  
Passend zu:  
ER 46Q Seattle

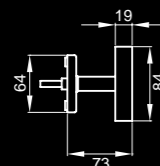

**EAR 400 Q**  
Abschließbares Gehäuse

Farbe:  
Edelstahl matt  
Kombinierbar mit allen Griffen  
aus Edelstahl, Messing und Zamak  
Lochabstand: 43 mm  
Abdeckkappe: 98 x 35 x 26 mm

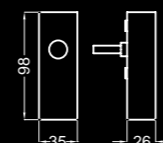

**EFT 284**

Farbe:  
Kosmos Schwarz\*  
Passend zu:  
ER 28 Rhodos

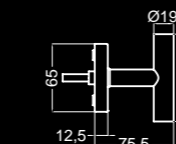

**EFT 464 Q**

Farbe:  
Kosmos Schwarz\*  
Passend zu:  
ER 46Q Seattle

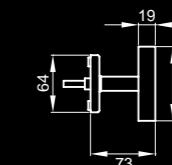

\*Farbe Kosmos Schwarz kann sich unter UV-Strahlung (Sonne) im Außenbereich verändern.



**EHSSET28 UN**  
Edelstahl matt



**EHSSET28 UN**  
Antik Bronzeoptik



**EHSSET52Q UN**  
Edelstahl matt



**EHSSET52Q UN**  
Antik Bronzeoptik

**Hebeschiebetürgriff – EHS28**

Ausführung: ungelocht

**EHS 28 UN**  
Hebeschiebetürgriff, innen

**EHSSET28 UN**  
Hebeschiebetürgriffset, innen + Griffmuschel außen

Ausführung: PZ 69 mm

**EHS28 PZ**  
Hebeschiebetürgriffset, innen PZ 69 mm

**EHSSET28 PZ**  
Hebeschiebetürgriffset, innen PZ 69 mm + Griffmuschel außen ungelocht

**EHSSET28 DD**  
Hebeschiebetürgriffset, innen und außen PZ 69 mm

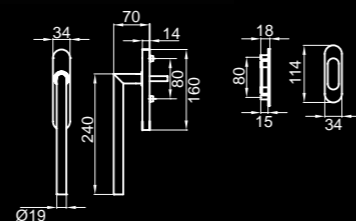

Vierkant: 10/9 mm abgesetzt  
Farbe: Edelstahl matt, Antik Bronze Optik, Kosmos Schwarz\*  
Schildmaße: 160 x 34 x 14 mm  
Schrauben: 2 x M6  
Griffdurchmesser: Ø 19 mm  
Stiftlänge: 50 mm

**Hebeschiebetürgriff – EHS52Q**

Ausführung: ungelocht

**EHS52Q UN**  
Hebeschiebetürgriff, innen

**EHSSET52Q UN**  
Hebeschiebetürgriffset, innen + Griffmuschel außen

Ausführung: PZ 69 mm

**EHS52Q PZ**  
Hebeschiebetürgriffset, innen PZ 69mm

**EHSSET52Q PZ**  
Hebeschiebetürgriffset, innen PZ 69 mm + Griffmuschel außen ungelocht

**EHSSET52Q DD**  
Hebeschiebetürgriffset, innen und außen PZ 69 mm

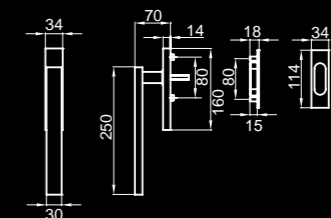

Vierkant: 10/9 mm abgesetzt  
Farbe: Edelstahl matt, Antik Bronze Optik, Kosmos Schwarz\*  
Schildmaße: 160 x 34 x 14 mm  
Schrauben: 2 x M6  
Griffdurchmesser: 30 mm x 14 mm  
Stiftlänge: 50 mm



\*Farbe Kosmos Schwarz kann sich unter UV-Strahlung (Sonne) im Außenbereich verändern.

\*Farbe Kosmos Schwarz kann sich unter UV-Strahlung (Sonne) im Außenbereich verändern.

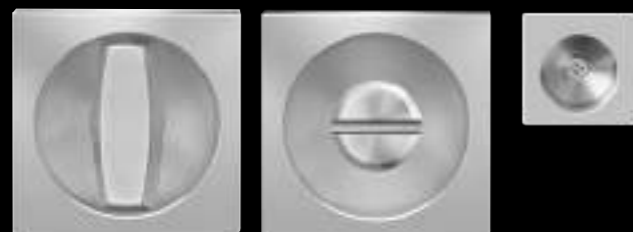

**Schiebetürrosettenset – EPDQ**  
 Außenrosette mit Schlitzknopf,  
 Innenrosette mit Knebel,  
 Hakenschloss, Schließblech und  
 kleine Fingermuschel, Vierkant 8x8 mm  
 Farbe: Edelstahl matt, Edelstahl poliert,  
 Antik Bronzeoptik oder Kosmos Schwarz\*

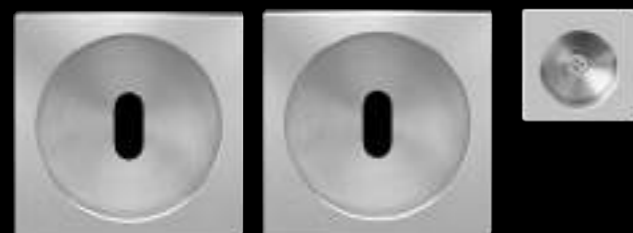

**Schiebetürrosettenset – EPDQ BB**  
 Außenrosette BB gelocht,  
 Innenrosette BB gelocht,  
 Hakenschloss, Schließblech und  
 kleine Fingermuschel  
 Farbe: Edelstahl matt, Kosmos schwarz\*

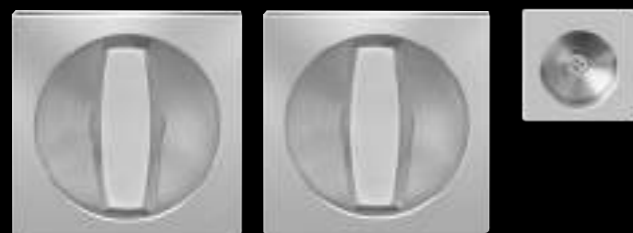

**Schiebetürrosettenset – EPDQ PB**  
 Außenrosette mit Knebel,  
 Innenrosette mit Knebel,  
 Hakenschloss, Schließblech  
 und kleine Fingermuschel, Vierkant 8x8 mm  
 Farbe: Edelstahl matt, Edelstahl poliert,  
 Antik Bronzeoptik oder Kosmos Schwarz\*

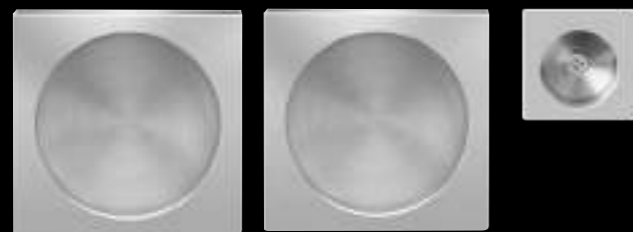

**Schiebetürrosettenset – EPDQ OS**  
 Außenrosette, Innenrosette und  
 kleine Fingermuschel  
 Farbe: Edelstahl matt, Edelstahl poliert,  
 Antik Bronzeoptik oder Kosmos Schwarz\*



Rosettenmaß: 57 mm x 57 mm x 10 mm  
 Hakenschloss, Schließblech und  
 Vierkant 8x8 mm (außer EPDQ OS)

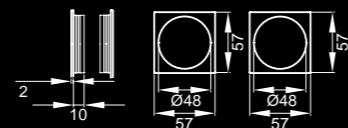

FARBAUSWAHL



**EPDQ 71**  
 Edelstahl matt



**EPDQ 72**  
 Edelstahl poliert



**EPDQ 81**  
 Antik Bronzeoptik



**EPDQ 83**  
 Kosmos Schwarz\*

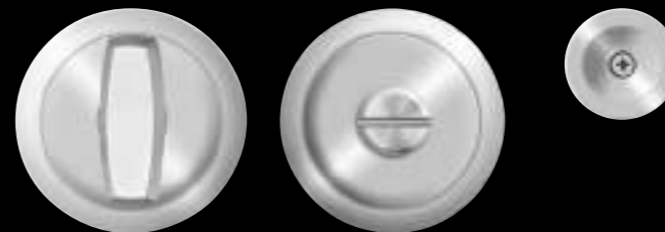

**Schiebetürrosettenset – EPD**  
 Außenrosette mit Schlitzknopf,  
 Innenrosette mit Knebel,  
 Hakenschloss, Schließblech und kleine  
 Fingermuschel, Vierkant 8x8 mm  
 Farbe: Edelstahl matt, Edelstahl poliert,  
 Zirkonium, Antik Bronzeoptik oder  
 Kosmos Schwarz\*

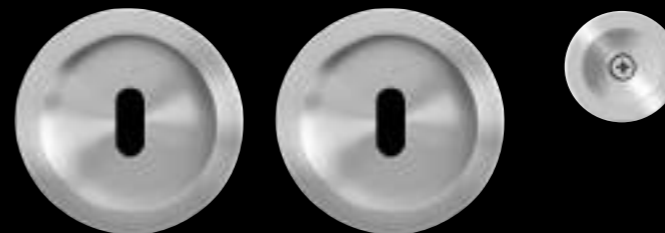

**Schiebetürrosettenset – EPD BB**  
 Außenrosette BB gelocht,  
 Innenrosette BB gelocht,  
 Hakenschloss, Schließblech und kleine  
 Fingermuschel, Vierkant 8x8 mm  
 Farbe: Edelstahl matt, oder Kosmos  
 Schwarz\*



**Schiebetürrosettenset – EPD PB**  
 Außenrosette mit Knebel,  
 Innenrosette mit Knebel,  
 Hakenschloss, Schließblech  
 und kleine Fingermuschel, Vierkant 8x8 mm  
 Farbe: Edelstahl matt,  
 Edelstahl poliert, Antik Bronzeoptik  
 oder Kosmos Schwarz\*

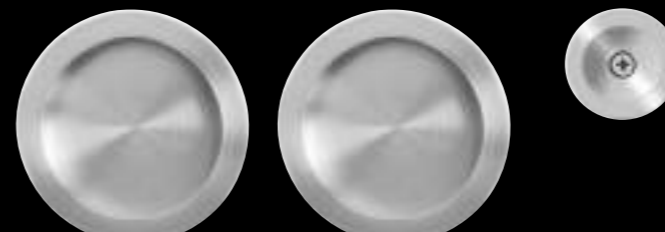

**Schiebetürrosettenset – EPD OS**  
 Außenrosette, Innenrosette und  
 kleine Fingermuschel  
 Farbe: Edelstahl matt, Edelstahl poliert,  
 Zirkonium, Antik Bronzeoptik  
 oder Kosmos Schwarz\*



Rosettenmaß: Ø 63 mm x 10 mm  
 Hackenschloss, Schließblech und  
 Vierkant 8x8 mm (außer EPD OS)



FARBAUSWAHL



**EPD 71**  
 Edelstahl matt



**EPD 72**  
 Edelstahl poliert



**EPD 81**  
 Antik Bronzeoptik



**EPD 83**  
 Kosmos Schwarz\*



\*Farbe Kosmos Schwarz kann sich unter UV-Strahlung (Sonne) im Außenbereich verändern.

\*Farbe Kosmos Schwarz kann sich unter UV-Strahlung (Sonne) im Außenbereich verändern.



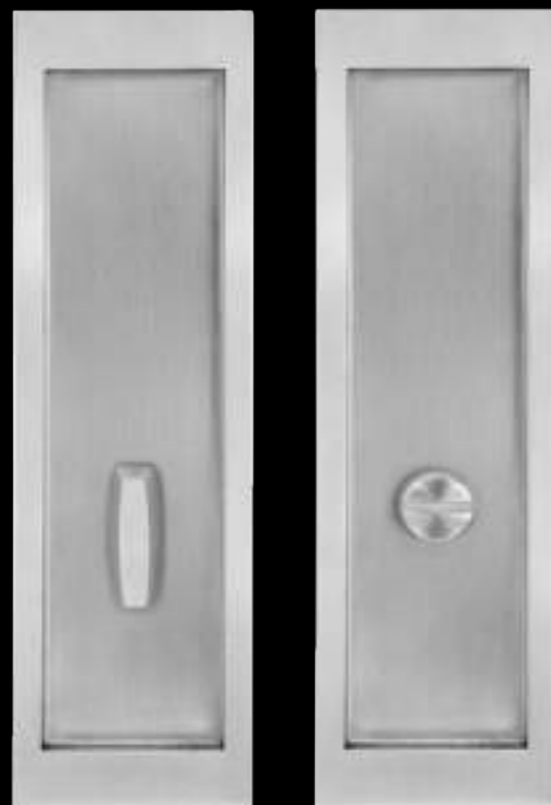

### Schiebetürrosettenset EPDQ2

Außenrosette mit Schlitzknopf,  
Innenrosette mit Knebel,  
kleine Fingermuschel  
Hackenschloss, Schließblech und  
Vierkant 8 x 8 mm  
Farbe: Edelstahl matt,  
Edelstahl poliert und Kosmos Schwarz\*  
Rosettenmaß:  
210 mm x 63 mm x 8,5 mm

#### FARBAUSWAHL



EPDQ2 72  
Edelstahl poliert

EPDQ2 83  
Kosmos Schwarz\*

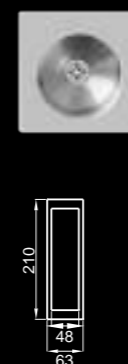

### Schiebetürrosettenset EPDQ2 0S

Außenrosette blind,  
Innenrosette blind,  
kleine Fingermuschel  
Farbe: Edelstahl matt,  
Edelstahl poliert und Kosmos Schwarz\*  
Rosettenmaß:  
210 mm x 63 mm x 8,5 mm

#### FARBAUSWAHL



EPDQ2 0S 72  
Edelstahl poliert

EPDQ2 0S 83  
Kosmos Schwarz\*

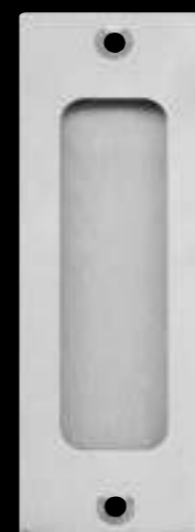

### Schiebetürmuschel EZ 1703 Q

Ausführung: ungelocht,  
BB, PZ  
Farbe: Edelstahl matt  
Länge: 120 mm  
Breite: 41 mm  
Maße für Einfräsung:  
32 x 95 x 12 mm

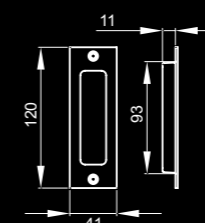

### Schiebetürmuschel EZ 1720 Q

Ausführung: ungelocht  
Farbe: Kosmos Schwarz\*  
Länge: 120 mm  
Breite: 41 mm  
Maße für Einfräsung:  
32 x 95 x 12 mm

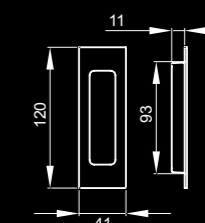

### Schiebetürmuschel EZ 1702

Ausführung: ungelocht,  
BB, PZ  
Farbe: Edelstahl matt  
Länge: 120 mm  
Breite: 41 mm  
Maße für Einfräsung:  
30 x 95 x 13 mm

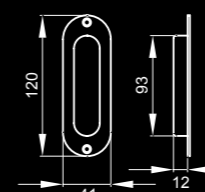

### Schiebetürmuschel EZ 1602

Ausführung: ungelocht  
Farbe: Edelstahl matt  
Länge: 120 mm  
Breite: 41 mm  
Maße für Einfräsung:  
30 x 95 x 13 mm

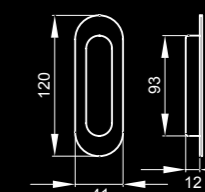



**Badverriegelung  
EZ 1332 BAD**  
Farbe: Edelstahl matt



**Profilzylinder**  
Rund : EZ 1332 PZ  
Quadratisch : EZ1340 PZ  
Farbe: Edelstahl matt

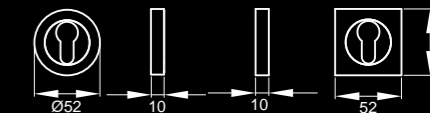

**Badverriegelung  
EZ 1333 BAD**  
Farbe: Edelstahl matt  
mit rot/weiß Verriegelung

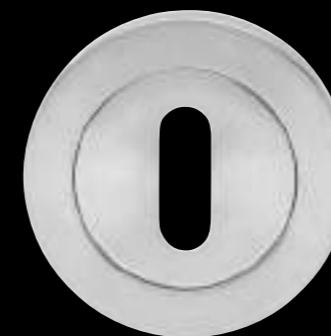

**Buntbartrosette**  
Rund : EZ 1332 BB  
Quadratisch : EZ1340 BB  
Farbe: Edelstahl matt

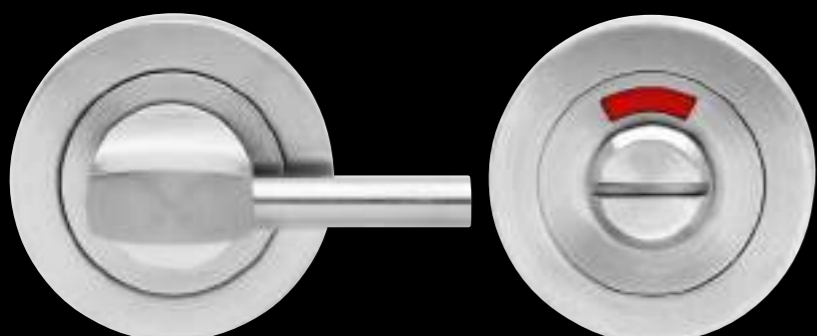
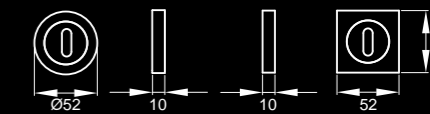

**Badverriegelung  
EZ 1334 BAD**  
Farbe: Edelstahl matt,  
behindertengerecht  
mit rot/weiß Verriegelung

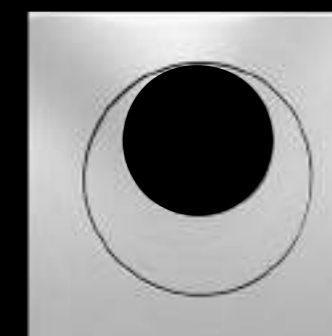
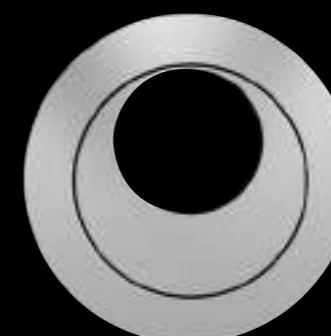

**Rosette für Rundzylinder**  
Rund : EZ 1332 KAV  
Quadratisch : EZ 1340 KAV  
Farbe: Edelstahl matt

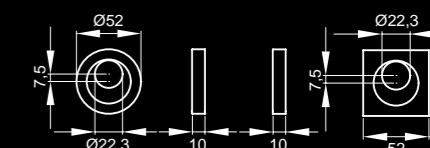

**Badverriegelung  
EZ 1337 BAD**  
Farbe: Edelstahl matt  
mit rot/weiß Verriegelung

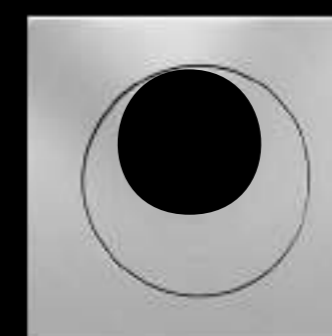
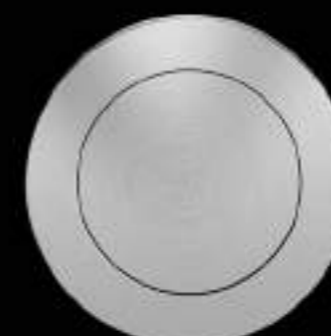

**Blindrosette**  
Rund : EZ 1332 BL  
Quadratisch : EZ1340 BL  
Farbe: Edelstahl matt

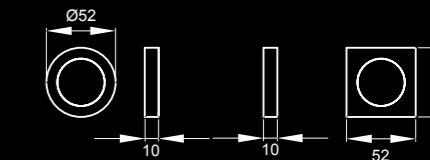

**Badverriegelung  
EZ 1335 BAD**  
Farbe: Edelstahl poliert/matt,  
mit abgerundeten  
Überschraubringen



Auch in weiteren Farben erhältlich.

Auch in weiteren Farben erhältlich.



**Badverriegelung  
EZ1332 BAD 71**  
Farbe: Edelstahl matt



**Badverriegelung  
EZ1332 BAD 72**  
Farbe: Edelstahl poliert



**Badverriegelung  
EZ1332 BAD 73**  
Farbe: Edelstahl poliert/matt

**Badverriegelung  
EZ1332 BAD 75**  
Farbe: Edelstahl matt/Zirkonium



**Badverriegelung  
EZ1332 BAD 81**  
Farbe: Antik Bronze Optik

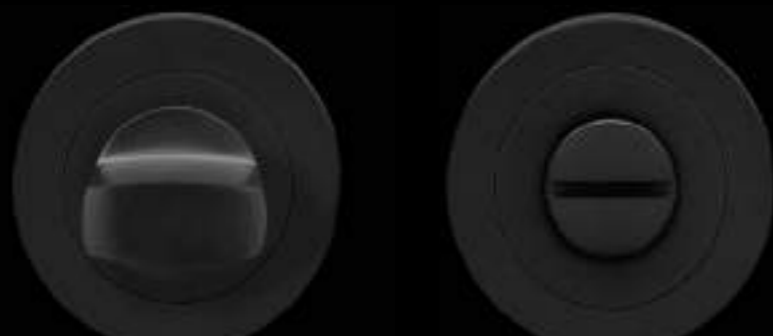

**Badverriegelung  
EZ1332 BAD 83**  
Farbe: Kosmos Schwarz\*

**plan-design**  
by KARCHER

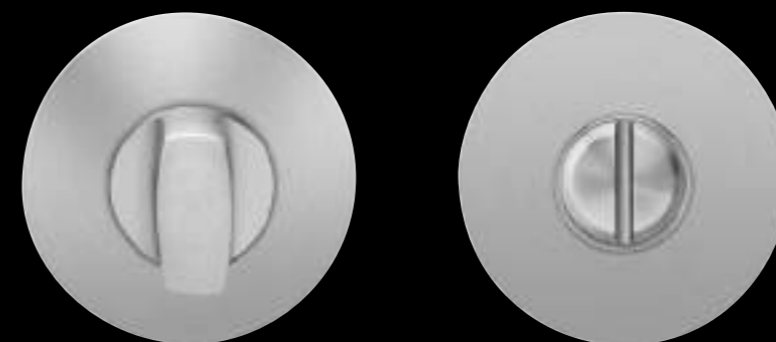

**Plan Design Rosette  
EZ 180 BAD**  
Farbe: Edelstahl matt

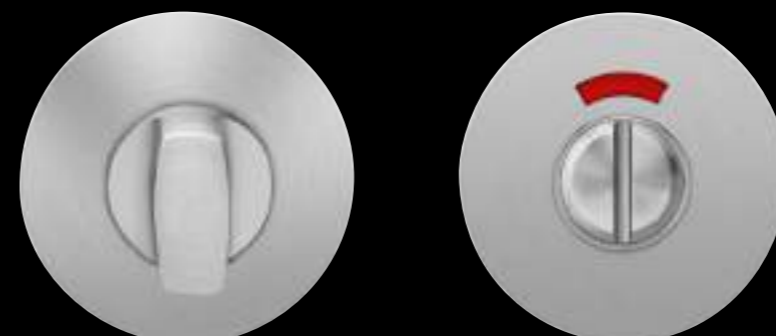
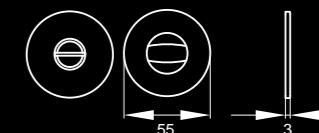

**Plan Design Rosette  
EZ 181 BAD**  
mit rot/weiß Verriegelung  
Farbe: Edelstahl matt



**Plan Design Rosette  
EZ 180 BAD**  
Farbe: Antik Bronze Optik

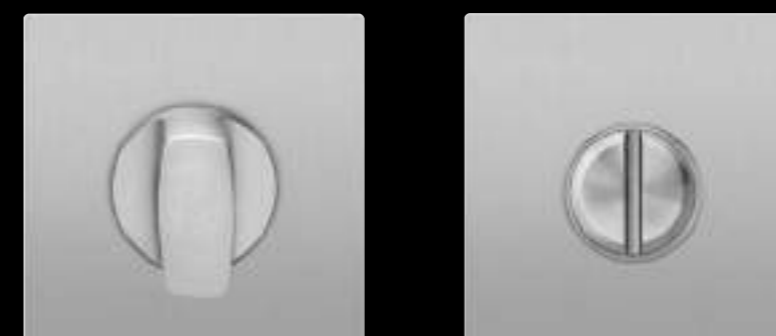

**Plan Design Rosette  
quadratisch  
EZ 180Q BAD**  
Farbe: Edelstahl matt

Auch in weiteren Ausführungen erhältlich.

\*Farbe Kosmos Schwarz kann sich unter UV-Strahlung (Sonne) im Außenbereich verändern.

Auch in weiteren Ausführungen erhältlich.

**KARCHER**  
**DESIGN**



**Bodentürstopper – EZ 211**

Farbe: Edelstahl matt  
Maße: Ø 45 mm  
Höhe: 30 mm

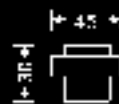

**Bodentürstopper – EZ 212**

Farbe: Edelstahl matt,  
Maße: Ø 35 mm  
Höhe: 50 mm



**Bodentürstopper – EZ 216**

Farbe: Edelstahl matt  
Maße: 31 x 31 mm  
Höhe: 42 mm

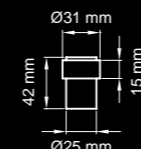

**Bodentürstopper – EZ 217**

Farbe: Antik Bronzeoptik,  
Kosmos Schwarz\*  
Maße: Ø 35 mm  
Höhe: 41 mm

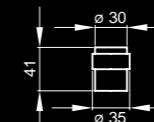

**Bodentürstopper – EZ 217Q**

Farbe: Antik Bronzeoptik,  
Kosmos Schwarz\*  
Maße: 40 x 40 mm  
Höhe: 41 mm

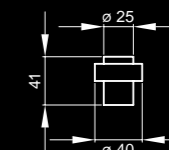

**Bodentürstopper – EZ 215**

Farbe: Edelstahl matt  
Maße: Ø 65 mm,  
Höhe: 25 mm



**Bodentürstopper Erhöhung – EZ 215 G**

(ohne Abbildung)  
Kunststoff, Höhe: 1 cm

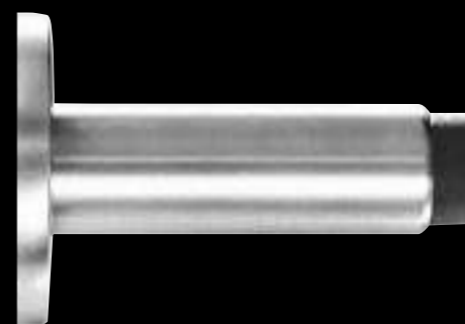

**Wandtürstopper – EZ 210**

Farbe: Edelstahl matt,  
Kosmos Schwarz\*  
Maße: Ø 52 mm, Länge: 80 mm



**Wandtürstopper – EZ 209**

Farbe: Edelstahl matt  
Maße: Ø 31 mm, Länge: 30 mm

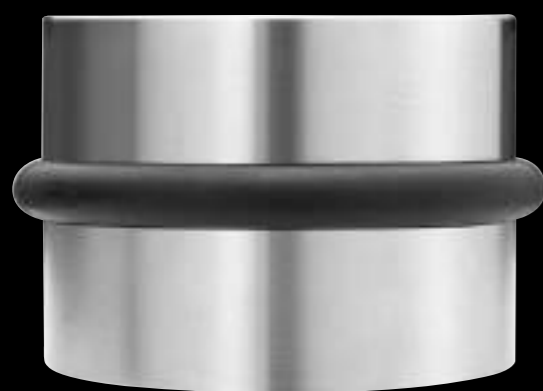
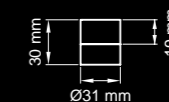

**Bodentürstopper – EZ 213**

Aufgrund des Eigengewichts  
keine feste Montage erforderlich

Farbe: Edelstahl matt  
Maße: Ø 90 mm  
Höhe: 63 mm, Gewicht: 2,2 kg



**Bodentürstopper – EZ 214**

Aufgrund des Eigengewichts  
keine feste Montage erforderlich

Farbe: Edelstahl matt  
Maße: Ø 90 mm,  
Höhe: 33 mm, Gewicht: 1,0 kg

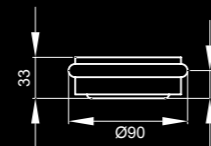

**Türkeil – ETK 1**

Farbe: Edelstahl matt  
Maße: 140 x 25 x 26 mm



**KARCHER**  
DESIGN

\*Farbe Kosmos Schwarz kann sich unter UV-Strahlung (Sonne) im Außenbereich verändern.

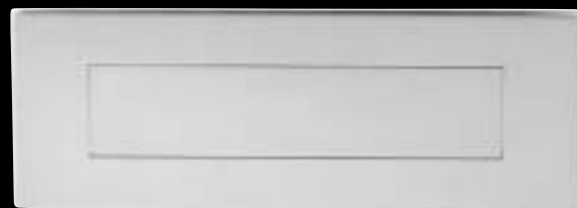

**Briefklappe (Außenseite) – EBK 1**

Farbe: Edelstahl matt, Edelstahl poliert, Zirkonium poliert  
 Maße: 305 x 110 x 10 mm  
 Schlitzmaße: 220 x 50 mm  
 Befestigungsmaterial:  
 M6 Schrauben, verstellbar von 246 – 286 mm

Schrauben bzw. Hutmuttern sind immer sichtbar.  
 Verblendungsmöglichkeit mit EBZK 1.



**Briefklappe (Außenseite) – EBK 2 (ohne Abbildung)**

Farbe: Edelstahl matt, Edelstahl poliert, Zirkonium poliert  
 Maße: 385 x 135 x 10 mm  
 Schlitzmaße: 295 x 65 mm  
 Befestigungsmaterial:  
 M6 Schrauben, verstellbar von 246 – 286 mm



**Briefklappe (Innenseite) – EBZK 1**

Farbe: Edelstahl matt, Edelstahl poliert, Zirkonium poliert  
 Maße: 305 x 110 x 10 mm  
 Schlitzmaße: 220 x 66 mm  
 Befestigungsmaterial:  
 M6 Schrauben, verstellbar von 246 – 286 mm

Bei gegenseitiger Verschraubung beider Briefklappen muss die Türstärke mind. 45 mm betragen.

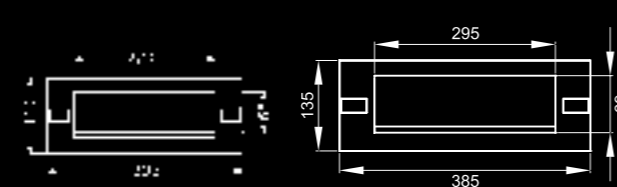

**Briefklappe (Innenseite) – EBZK 2 (ohne Abbildung)**

Farbe: Edelstahl matt, Edelstahl poliert, Zirkonium poliert  
 Maße: 385 x 135 x 10 mm  
 Schlitzmaße: 295 x 65 mm  
 Befestigungsmaterial:  
 M6 Schrauben, verstellbar von 328 – 363 mm

Bei gegenseitiger Verschraubung beider Briefklappen muss die Türstärke mind. 45 mm betragen.

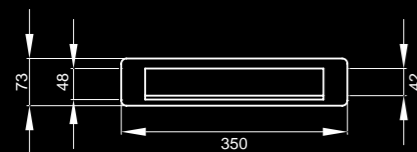

**Briefklappe – EBK 3**

Farbe: Edelstahl matt  
 Maße: 350 x 74 x 10 mm  
 Schlitzmaße: 275 x 42 mm  
 Befestigungsmaterial:  
 M6 Schrauben  
 Achsmaß: 315 mm

Passende Innenklappe EBZK 3



**Briefklappe – EBK 4**

Farbe: Edelstahl matt  
 Maße: 350 x 73 x 10 mm  
 Schlitzmaße: 275 x 42 mm  
 Befestigungsmaterial:  
 M6 Schrauben  
 Achsmaß: 315 mm

Passende Innenklappe EBZK 4

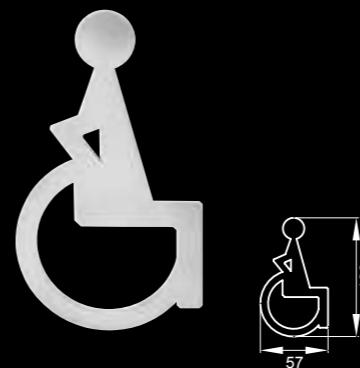
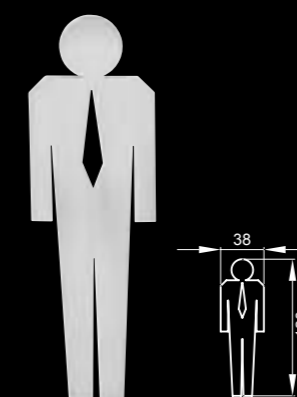
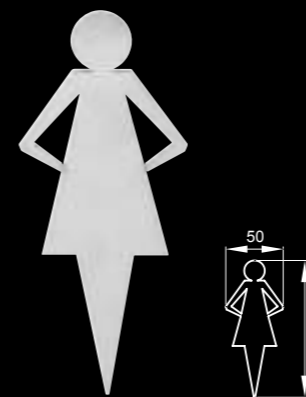

**Hinweisschilder EZ 202**

Farbe: Edelstahl matt  
 Ausführung:  
 EZ202 D – Damen 120 x 50 mm  
 EZ202 H – Herren 120 x 38 mm  
 EZ202 B – Behinderte 100 x 57 mm  
 EZ202 WT – Wickelraum 120 x 63 mm



**Hinweisschilder – EZ 200**

Ausführung:  
 Damen, Herren, Behinderte oder WC  
 Farbe: Edelstahl matt  
 Maß: Ø 76 mm

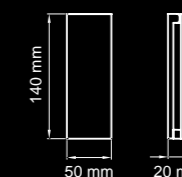

**Türklopfer – ET1**

Farbe: Edelstahl matt, Edelstahl poliert  
 Höhe: 140 mm  
 Breite: 50 mm  
 Tiefe: 13 mm



**Knopf – EK 350 für Haustüren**  
**Nur feste Montage**  
 Farbe: Edelstahl matt, Edelstahl poliert  
 Rosette: Ø 86 mm  
 Knopf: Ø 74 mm



**Knopf – EK 570-RQ für Haustüren**  
**Nur feste Montage**  
 Farbe: Edelstahl matt, Edelstahl poliert, Kosmos Schwarz\*  
 Rosette: 50 x 50 x 3 mm  
 Knopf: 80 x 80 mm

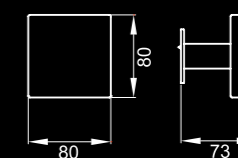

\*Farbe Kosmos Schwarz kann sich unter UV-Strahlung (Sonne) im Außenbereich verändern.

# 1 2 3

# a b c

### Hausnummern EZ 205 \*

Ausführung: \* 0, 1, 2, 3, 4, 5, 6, 7, 8, 9, a, b, c, d /  
 Farbe: Edelstahl matt und Edelstahl poliert  
 Höhe: Ziffern 150 mm, Buchstaben 110 mm,  
 Stärke: 2 mm  
 für Wandbefestigung

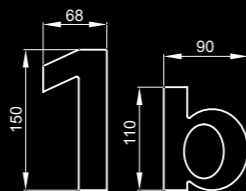

# 2 3 4

### Hausnummern EZ 207 \*

Ausführung: \* 0, 1, 2, 3, 4, 5, 6, 7, 8, 9, a, b, c, d, e /  
 Farbe: Edelstahl matt  
 Höhe: Ziffern 100 mm, Buchstaben 75 mm  
 Stärke: 2 mm  
 für Wandbefestigung



Die preiswerte Alternative mit **Klipptechnik**  
 und Hochhaltefeder, festdrehbar gelagert

SLIM  
STYLE



### L-Form – E 100

Ausführung:  
 Farbe:  
 Griffdurchmesser:  
 Rosettenmaß:

Passender Knopf:

Gebrauchskategorie 3

BB, PZ, BAD, WG  
 Edelstahl matt  
 Ø 19 mm  
 Ø 54 mm x 11 mm Klipprosette EZ170  
 und Hochhaltefeder  
 EK 310

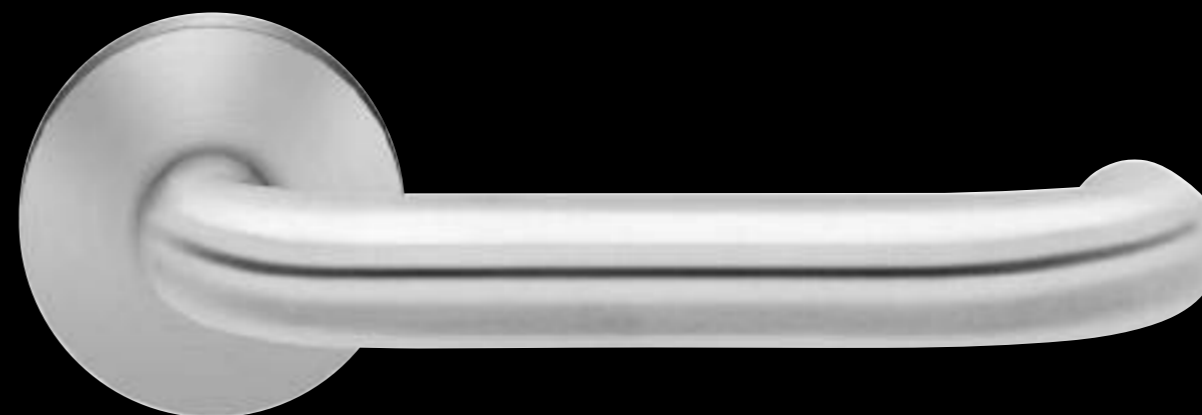

### U-Form – E 200

Ausführung:  
 Farbe:  
 Griffdurchmesser:  
 Rosettenmaß:

Passender Knopf:

Gebrauchskategorie 3

BB, PZ, BAD, WG  
 Edelstahl matt  
 Ø 19 mm  
 Ø 54 mm x 11 mm Klipprosette EZ 170  
 und Hochhaltefeder  
 EK 310

KARCHER  
DESIGN

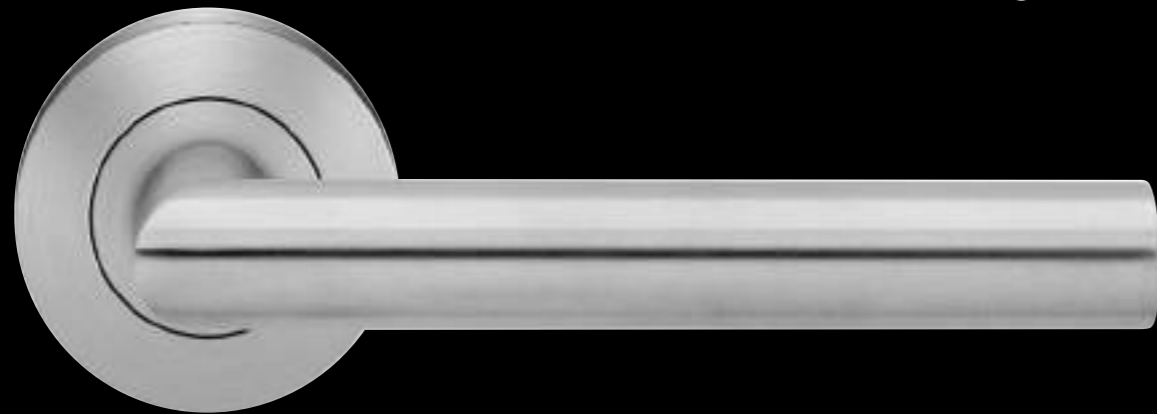
SLIM  
STYLE**K-Form – E 300**

Gebrauchskategorie 3

Ausführung: BB, PZ, BAD, WG  
 Farbe: Edelstahl matt  
 Griffdurchmesser: Ø 19 mm  
 Rosettenmaß: Ø 54 mm x 11 mm  
 Klipprosette EZ 170  
 und Hochhaltefeder  
 EK 310

Passender Knopf: EK 310

SLIM  
STYLE**L-Form – E 600**

Ausführung: BB, PZ, BAD, WG  
 Farbe: Edelstahl poliert/matt  
 Griffdurchmesser: Ø 20 mm  
 Rosettenmaß: Ø 54 mm x 11 mm Klipprosette EZ 170  
 und Hochhaltefeder  
 EK 310

Passender Knopf: EK 310

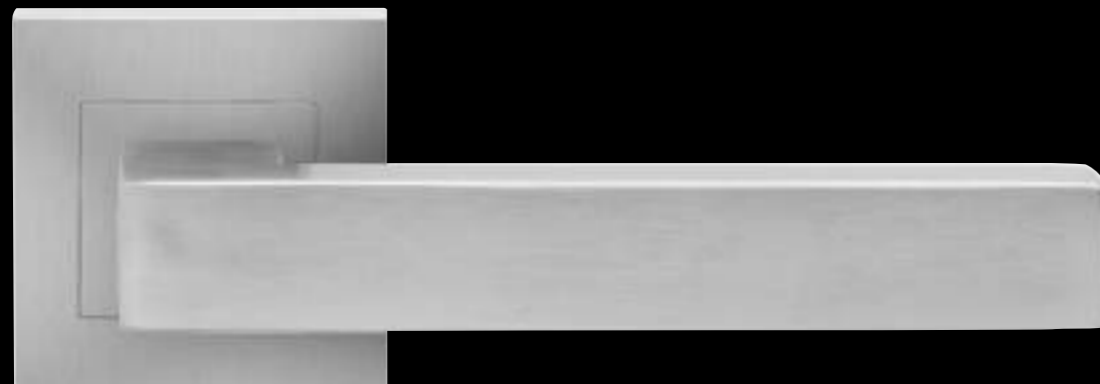
**K-Form – E 800 Q**

Ausführung: BB, PZ, BAD, WG  
 Farbe: Edelstahl matt  
 Griffdurchmesser: 19 mm x 19 mm  
 Rosettenmaß: 54 mm x 54 mm x 11 mm  
 Klipprosette EZ 170 Q  
 und Hochhaltefeder  
 EK 310 Q

Passender Knopf: EK 310 Q

**K-Form – E 700**

Ausführung: BB, PZ, BAD, WG  
 Farbe: Edelstahl poliert/matt  
 Griffdurchmesser: Ø 20 mm  
 Rosettenmaß: Ø 54 mm x 11 mm Klipprosette EZ 170  
 und Hochhaltefeder  
 EK 310

Passender Knopf: EK 310

**KARCHER**  
  
**DESIGN**

Die preiswerte Alternative mit **Magnetrossette** und Hochhaltefeder, festdrehbar gelagert

SLIM  
STYLE



#### K-Form – E 900

Ausführung:  
Farbe:  
Griffdurchmesser:  
Rosettenmaß:

BB, PZ, BAD  
Edelstahl matt  
Ø 19 mm  
Ø 55 mm x 3 mm Magnetrossette  
und Hochhaltefeder

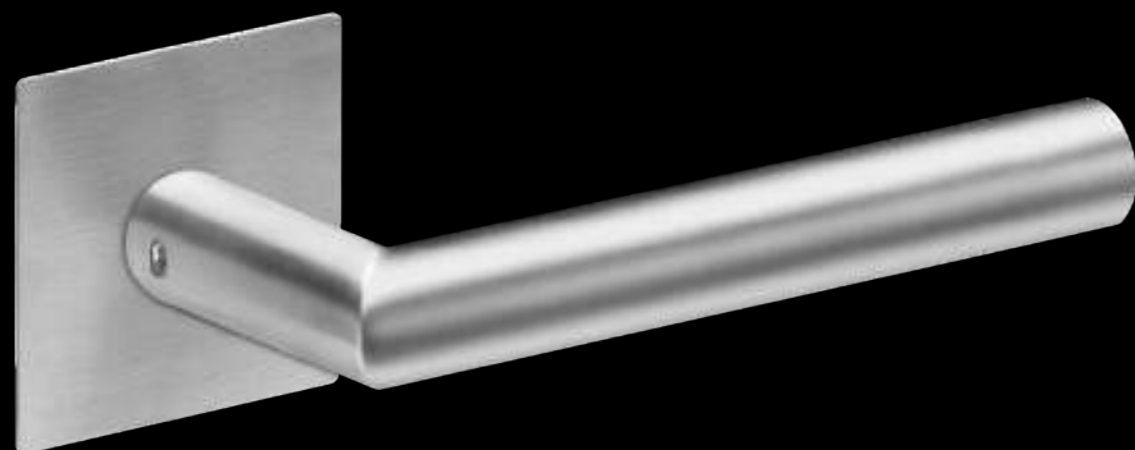

#### K-Form – E 900 Q

Ausführung:  
Farbe:  
Griffdurchmesser:  
Rosettenmaß:

BB, PZ, BAD  
Edelstahl matt  
Ø 19 mm  
55 mm x 55 mm x 3 mm Magnetrossette  
EZ 195 Q und Hochhaltefeder

#### Hohlstifte



**Z 1100H – 100**  
8 mm  
Türstärke: 30 – 45 mm

**Z 1100H – 120**  
8 mm  
Türstärke: 50 – 70 mm

**Z 1100H – 130**  
8 mm  
Türstärke: 60 – 80 mm



**Z 1800H – 124**  
8/10 mm abgesetzt  
Türstärke: 54 – 74 mm

**Z 1800H – 144**  
8/10 mm abgesetzt  
Türstärke: 76 – 92 mm

**Z 1900H – 115**  
8/9 mm abgesetzt  
Türstärke: 50 – 63 mm

#### Montageset für Stoßgriffe



**EZ 1060**  
für Holztüren  
paarweise  
Befestigung

**EZ 1061**  
für Glastüren  
paarweise  
Befestigung

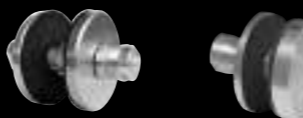

**EZ 1062** durchgehende  
Einzelbefestigung für Glastür  
mit Edelstahlzierkappen  
auf der Gegenseite



**EZ 1064** unsichtbare  
Einzelbefestigung für  
Rahmentüren



**EZ 1065** durchgehende  
Einzelbefestigung



**EZ 1079/1080** unsichtbare  
Einzelbefestigung für  
Holz und Rahmentüren

#### Wechselstifte für einseitig gebohrte Tür



**Z 1400 – 60**  
8 mm  
Türstärke: 40 – 50 mm

**Z 1400 – 80**  
8 mm  
Türstärke: 55 – 72 mm

**Z 1300 – 60**  
8/10 mm abgesetzt  
Türstärke: 40 – 50 mm

**Z 1300 – 80**  
8/10 mm abgesetzt  
Türstärke: 55 – 72 mm

**Z 1300 – 100**  
8/10 mm abgesetzt  
Türstärke: 75 – 95 mm

#### Panikstifte



**Z 2100 – 110 P**  
Panikstift 9 mm  
Türstärke: 52 – 64 mm

**Z 2100 – 160 P**  
Panikstift 9 mm  
Türstärke: 62 – 100 mm

#### Bohrschablonen

**Z 503**  
für Schutz-  
garnituren

**Z 502**  
Bohrung  
Ø 7 mm



**Z 600**  
Plan Design  
Frässhablone

**Z 553**  
Montageset



#### Schraubwechselstifte



**Z 1700 – 70**  
8 mm  
Türstärke: 39 – 48 mm

**Z 1700 – 80**  
8 mm  
Türstärke: 47 – 56 mm

**Z 1700 S – 80 (Slimstyle)**  
8 mm  
Türstärke: 47 – 56 mm

**Z 1700 – 100**  
8 mm  
Türstärke: 65 – 74 mm



**Z 1600 – 70**  
8/10 mm abgesetzt  
Türstärke: 39 – 48 mm

**Z 1600 – 90**  
8/10 mm abgesetzt  
Türstärke: 51 – 61 mm

**Z 1600 – 100**  
8/10 mm abgesetzt  
Türstärke: 67 – 72 mm

**Z 1600 – 120**  
8/10 mm abgesetzt  
Türstärke: 83 – 96 mm



**EPS 50**  
Pflegespray

**EPS 30**  
Pflegetuch

KARCHER  
DESIGN



# TORINO TÜRGRIFF AUF WELTREISE...



Unser Torino Türgriff We Love Karcher ist seit einem Jahr auf Weltreise. Von Las Vegas, über Kapstadt bis hin zur chinesische Mauer... Folgen Sie unserem WE LOVE KARCHER Türgriff um die Welt und werden Sie selbst Teil der Reise.



**KARCHER**  
DESIGN

Karcher GmbH  
Raiffeisenstraße 32  
74906 Bad Rappenau  
Tel.: +49 7264 9164-0  
Fax: +49 7264 9164-40  
mail@karcher-design.de  
www.karcher-design.de